

polk

MANUEL DE L'UTILISATEUR

MagniFi Max AX SR™

Configuration	1
Caractéristiques du produit11
Réglages	18
Wi-Fi et Bluetooth®	25
Conseils et dépannage	30
Informations sur les marques de commerce . .	35

© Copyright 2022 Polk Audio, LLC.

Polk, Polk Audio, Polk MagniFi Max AX, Polk MagniFi Max AX SR et Polk Voice Adjust sont des marques déposées de Polk Audio, LLC. Toutes les autres marques commerciales sont la propriété de leurs détenteurs respectifs.

Configurer la barre de son

Déballer

Vérifiez que les éléments suivants sont inclus dans la boîte :

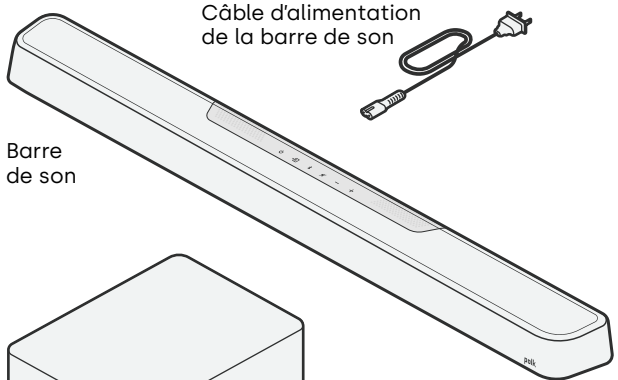

Câble d'alimentation de la barre de son

Barre de son

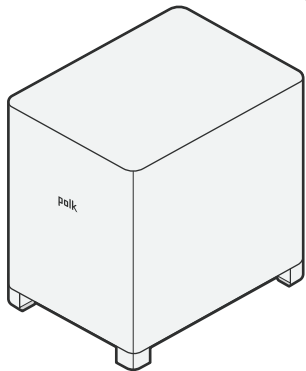

Caisson de graves

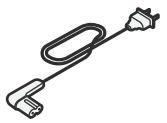

Câble d'alimentation du caisson de graves

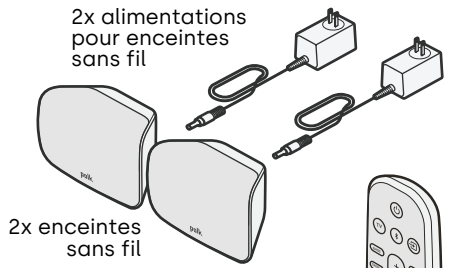

2x enceintes sans fil

2x alimentations pour enceintes sans fil

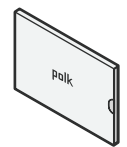

Dossier de documentation

Télécommande

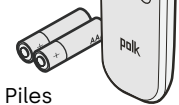

Piles

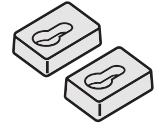

Entretoises pour montage mural

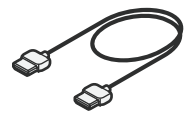

Câble HDMI

2 Placer la barre de son

Pour une expérience d'écoute optimale, placez la barre de son centrée sous votre téléviseur et alignez-la avec le bord avant de votre meuble. Si vous souhaitez monter la barre de son sur votre mur, suivez les instructions du gabarit pour montage mural inclus.

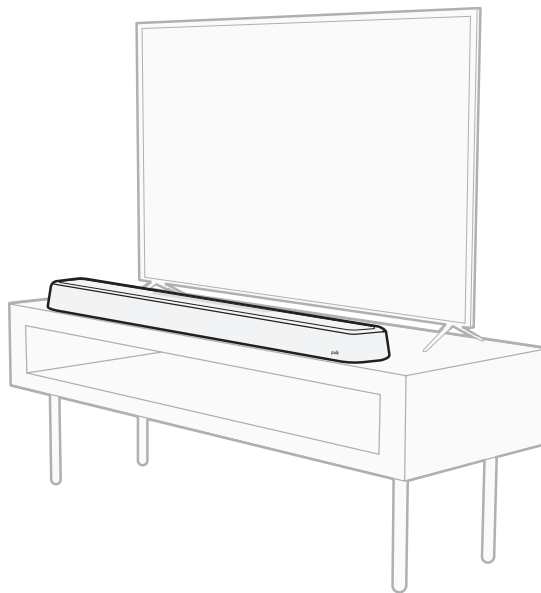

3

Connecter votre téléviseur

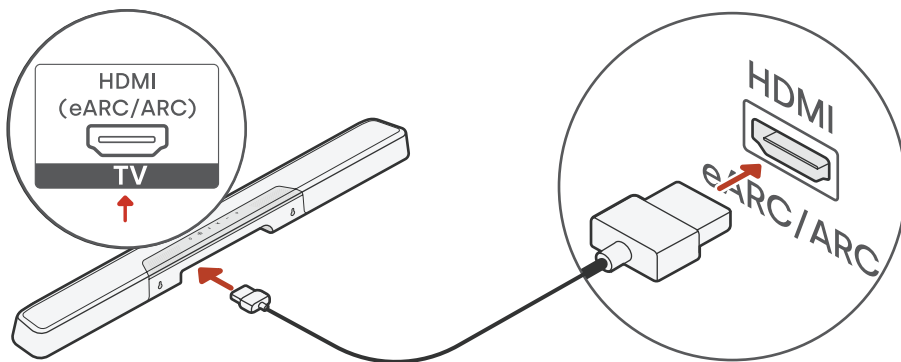

1. Recherchez le port HDMI sur votre téléviseur désigné par « ARC » ou « eARC ». **IMPORTANT** : un seul port sur votre téléviseur est désigné par « ARC » ou « eARC ». Vous devez utiliser ce port spécifique, sinon vous n'entendrez pas le son du téléviseur.
2. Branchez une extrémité du câble HDMI au port eARC/ARC du téléviseur.
3. Branchez l'autre extrémité du câble au port eARC/ARC de la barre de son.
4. (Facultatif) : si vous utilisez un téléviseur Roku TV™, suivez les instructions à l'écran.

Remarque : si votre téléviseur ne dispose pas d'un port HDMI, vous pouvez connecter la barre de son à votre téléviseur à l'aide d'un câble optique. Toutefois, veuillez noter que la connexion optique ne prend pas en charge les formats audio Roku TV Ready™ ou Dolby Atmos® et DTS:X®.

4

Connecter l'alimentation

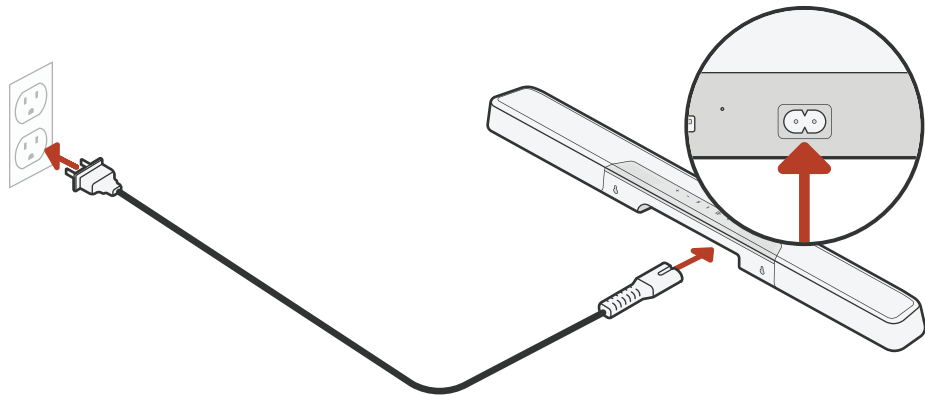

5

Configurer le caisson de graves

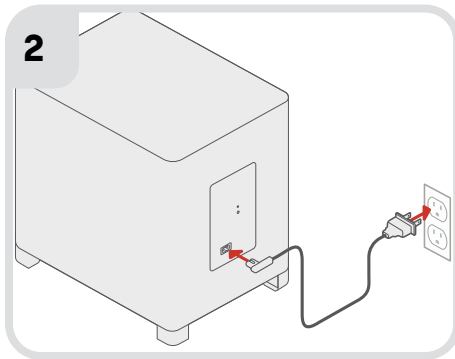
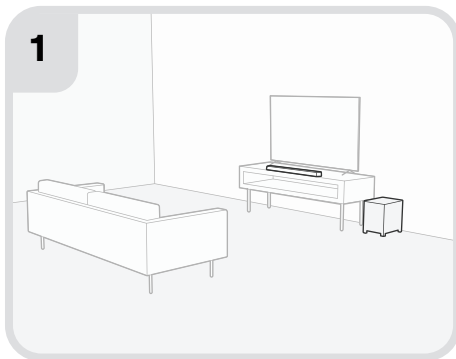

1. Pour des performances optimales, placez le caisson de graves sur le même mur que le téléviseur et aussi près que possible de la barre de son. La distance entre la barre de son et le caisson de graves ne doit pas dépasser 10 m (30 pi), une distance inférieure étant préférable.
2. Connectez le câble d'alimentation au caisson de graves et à une prise murale.

Remarque : le caisson de graves est jumelé automatiquement avec la barre de son lors de la mise sous tension, et la connexion à la barre de son s'effectue sans fil.

6

Régler les enceintes

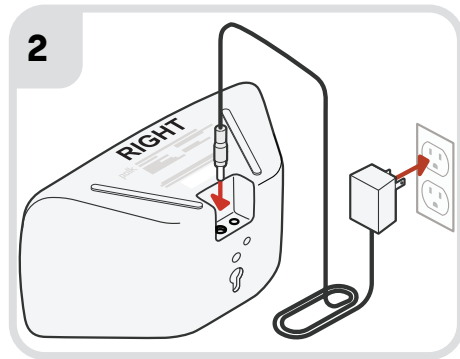
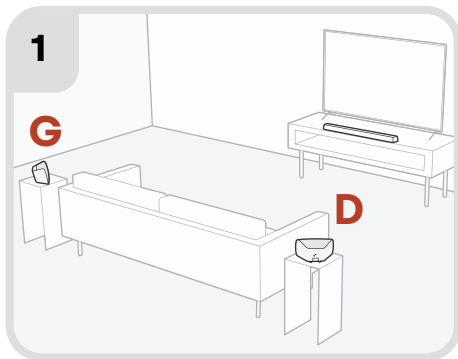

1. Placez les enceintes de gauche et de droite comme indiqué sur l'illustration ci-dessus.
2. Connectez les alimentations aux enceintes et à une prise murale.

Remarque : les enceintes sont jumelées automatiquement avec la barre de son lors de la mise sous tension, et la connexion à la barre de son s'effectue sans fil.

7

Configurer la télécommande

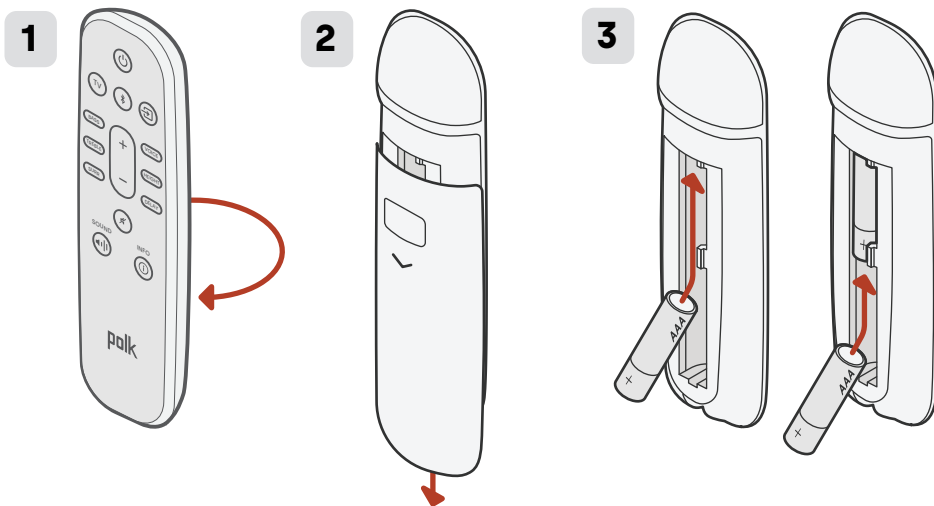

1. Retournez la télécommande pour voir l'arrière.
2. Ouvrez le capot arrière de la télécommande en faisant glisser la partie inférieure vers le bas.
3. Insérez les deux piles AAA dans la télécommande et remplacez le couvercle.

8

Connecter la barre de son au Wi-Fi® via l'une des trois options ci-dessous

Connectez-vous votre barre de son au Wi-Fi® pour terminer la configuration et recevoir des mises à jour logicielles importantes pour améliorer la performance, activer de nouvelles fonctions et gérer la compatibilité avec votre téléviseur.

Vous pouvez utiliser l'une des trois options pour la connexion au Wi-Fi : l'application Google Home, l'application Amazon Alexa ou directement depuis un appareil iOS.

Configuration de l'application

Google Home :

Téléchargez l'application gratuite Google Home sur votre appareil Android ou iOS, puis suivez les instructions dans l'application pour connecter la barre de son à votre réseau Wi-Fi.

Configuration de l'application

Amazon Alexa :

Téléchargez l'application gratuite Amazon Alexa sur votre appareil Android ou iOS, puis suivez les instructions dans l'application pour connecter la barre de son à votre réseau Wi-Fi.

Configuration d'Apple AirPlay :

1. Appuyez sur le bouton d'alimentation et maintenez-le enfoncé sur le panneau supérieur de la barre de son jusqu'à ce que vous entendiez un bip et que « WI-FI SETUP » (CONFIGURATION WI-FI) s'affiche sur la barre de son.
2. Confirmez que votre appareil iOS est connecté au réseau Wi-Fi auquel vous souhaitez connecter MagniFi Max AX.
3. Sur votre appareil iOS, accédez à **Paramètres > Wi-Fi**.
4. Faites défiler vers le bas jusqu'à CONFIGURER NOUVELLE ENCEINTE AIRPLAY et appuyez sur **MagniFi Max AX-XXXX**.
5. Suivez les instructions à l'écran.

La configuration est maintenant terminée !

Regardez la télévision ou un film et réglez le volume de la barre de son et les autres paramètres comme vous le souhaitez.

Vous pouvez utiliser le panneau supérieur de la barre de son, la télécommande de la barre de son ou la télécommande de votre téléviseur pour ajuster votre expérience d'écoute. Pour plus d'informations, voir les pages 10 à 33.

Si vous n'entendez aucun son ou si vous entendez un écho, reportez-vous à « Conseils et dépannage », page 29.

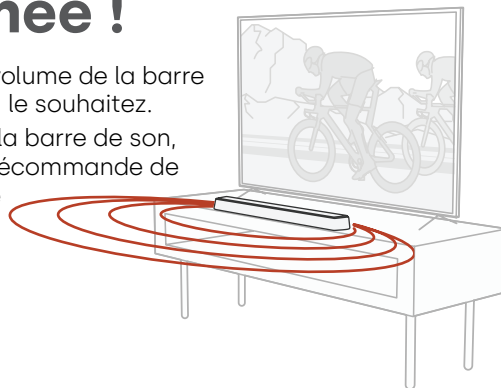

Besoin d'aide ?

Regardez la vidéo d'installation en ligne !

www.polkaudio.com/MagnifiMaxAX



Caractéristiques du produit

Caractéristiques de la télécommande

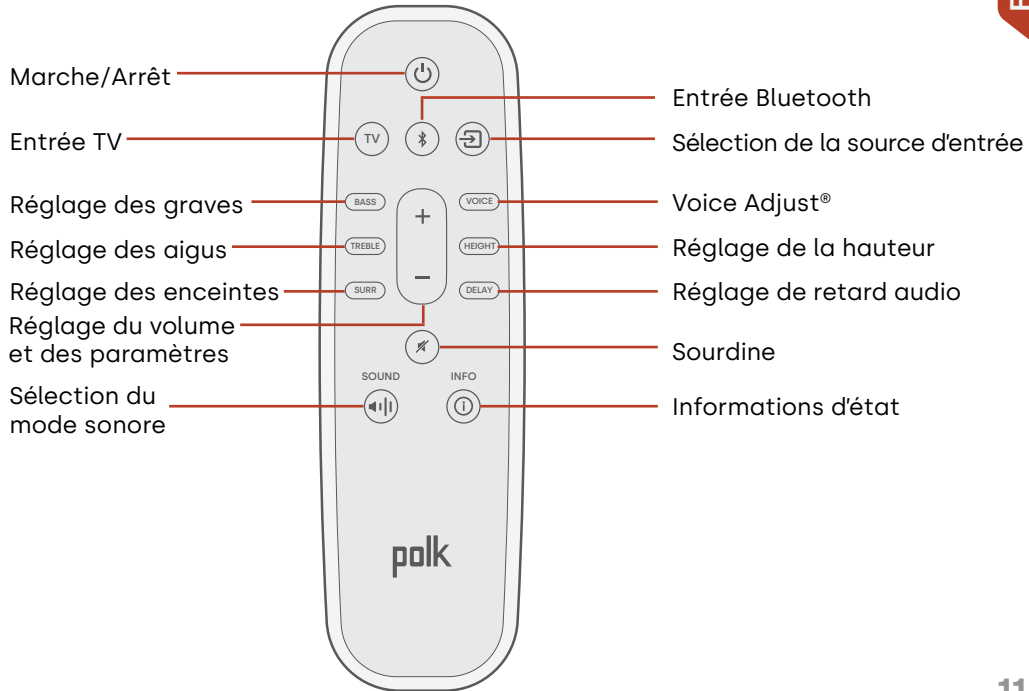

Caractéristiques de la barre de son

Panneau supérieur

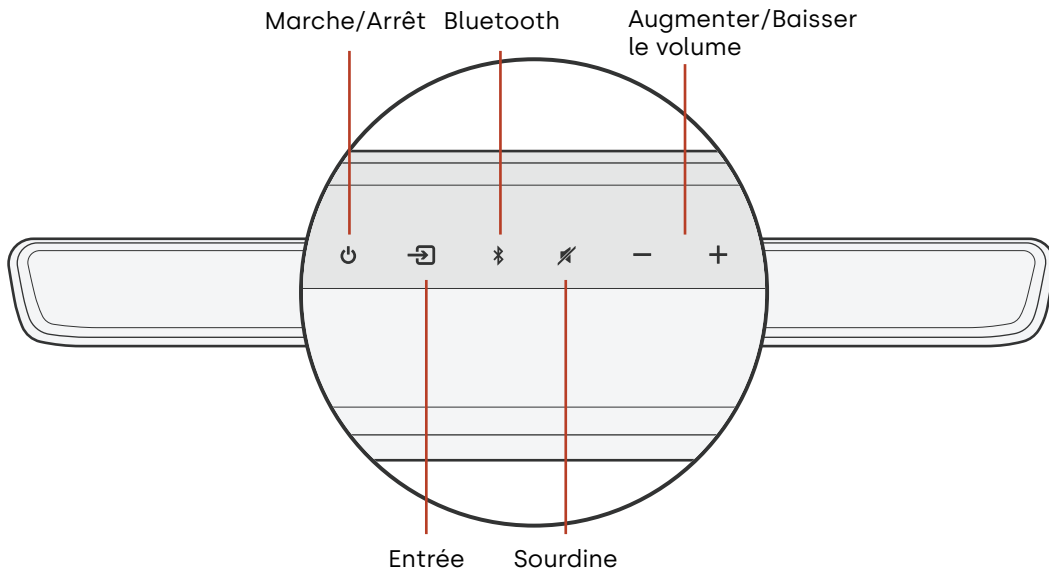

Panneau avant

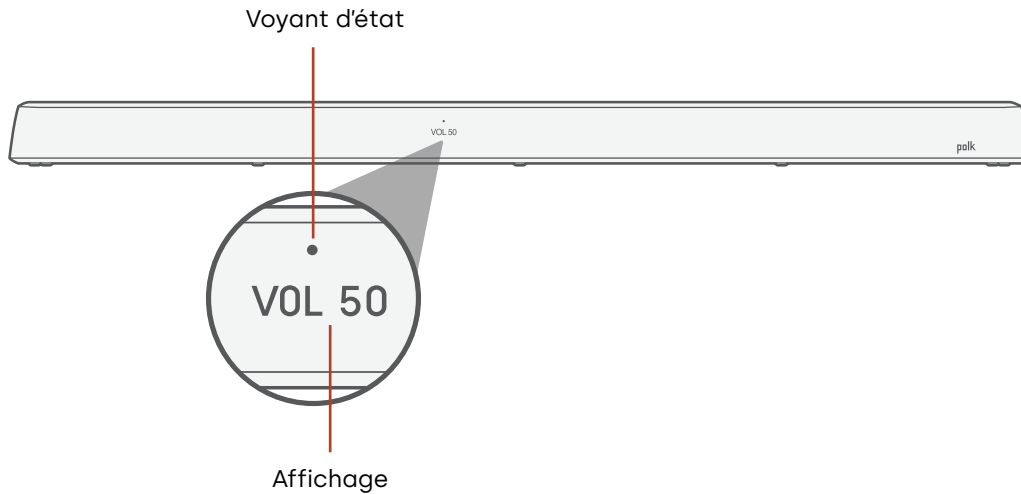

Panneau arrière

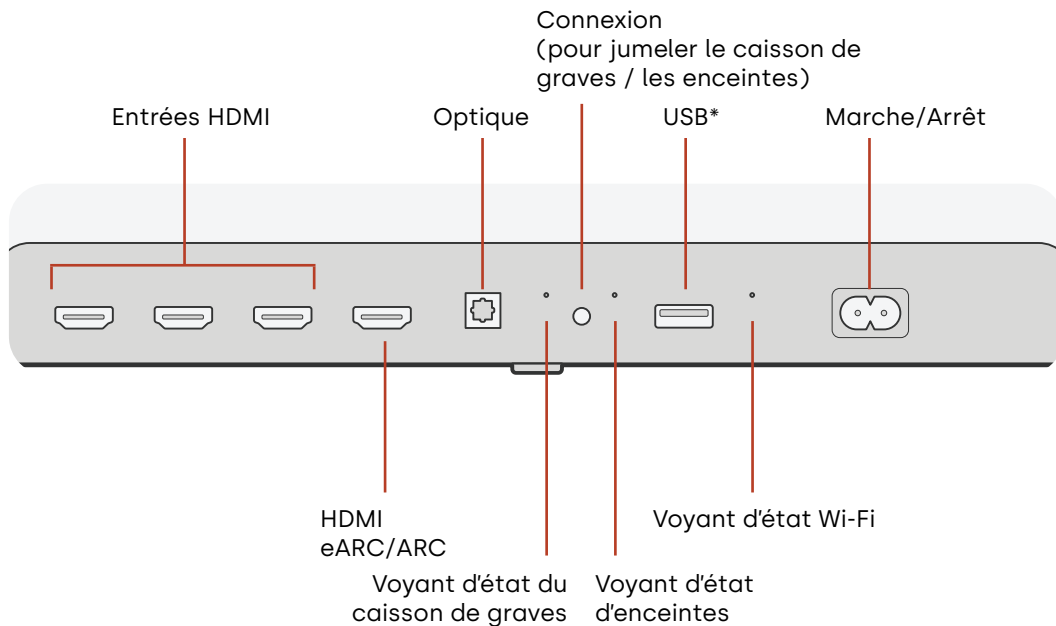

Caractéristiques du caisson de graves

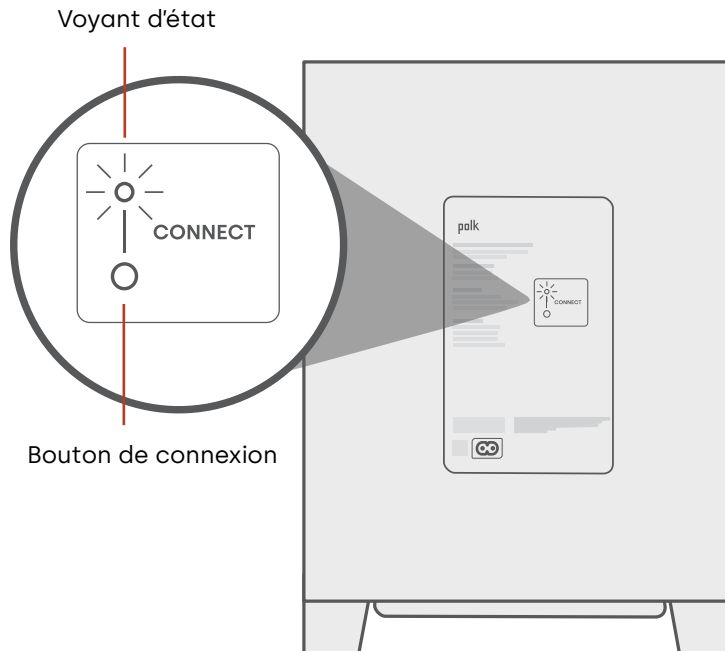

Caractéristiques des enceintes

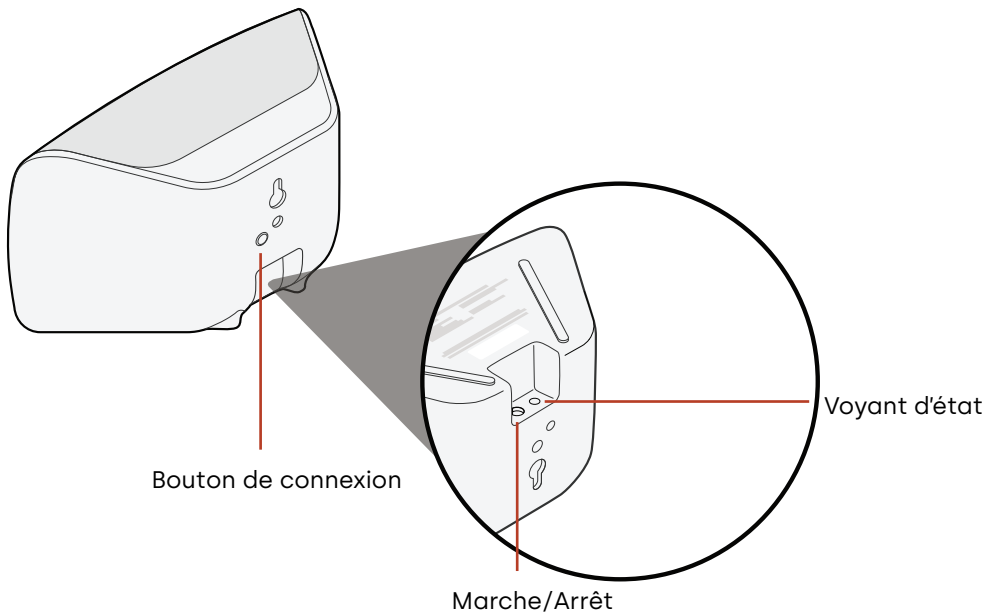

Réglages

Indicateurs d'état

Affichage

L'écran de la barre de son fournit des informations d'état lorsque vous modifiez les paramètres ou les modes. L'affichage s'éteint lorsque vous ne modifiez pas activement les paramètres ou les modes.

Appuyez sur **i** sur la télécommande à tout moment pour afficher les paramètres actuels à l'écran, y compris la source d'entrée, le décodeur, le mode sonore et l'état de connexion du Wi-Fi, du caisson de graves et des enceintes.

Chaque pression sur un bouton affiche l'élément d'état suivant dans l'ordre.

Voyant d'état

Le voyant d'état situé au-dessus de l'écran fournit un retour visuel supplémentaire sur l'état de la barre de son. Le voyant clignote lorsque la barre est en sourdine, qu'elle démarre ou qu'elle met à jour le logiciel.

Le voyant d'état peut également indiquer quand la barre est sous tension, si vous activez cette fonction. Pour activer ou désactiver cette fonction, appuyez simultanément sur les boutons **Sourdine** **+** et **Augmenter le volume** **+** de la barre de son pendant 5 secondes.

Lorsque cette fonction est activée, le voyant d'état est blanc fixe lorsque la barre est sous tension. Le voyant d'état s'éteint lorsque la barre est en veille.

Affichage

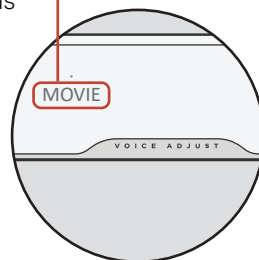

Voyant d'état

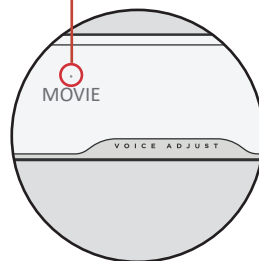

Personnaliser votre expérience d'écoute

Modes sonores

Appuyez sur la touche **SOUND (SON)** de la télécommande pour faire défiler les modes sonores disponibles. Les modes sonores permettent de régler les caractéristiques audio de la barre de son en fonction du type de contenu que vous écoutez.

Remarque : le mode sonore est enregistré pour chaque entrée HDMI individuelle pour vous permettre de gérer le son pour chacun de vos appareils source.

L'affichage de la barre de son indique le mode actuel.

Mode automatique (mode par défaut)	Définit automatiquement le mode sonore approprié pour le média en cours de relecture.
Mode téléviseur	Utilisez ce mode pour la visualisation occasionnelle d'émissions de télévision et de films. Ce mode vous permet d'entendre tous les dialogues et effets importants même à des niveaux de volume allant de faibles à modérés.
Mode cinéma	Utilisez ce mode pour une ambiance de cinéma sensationnelle et dynamique quel que soit le contenu. Ce mode améliore les effets de hauteur et acoustiques dans les formats audio Dolby Atmos® et DTS:X® et virtualise ces effets pour les autres formats de programmes. Montez le volume et faites-vous plaisir !

Mode nuit	Utilisez ce mode pour une écoute à faible volume. Ce mode réduit la dynamique des graves et du volume tout en améliorant l'intelligibilité de la voix.
Mode tout stéréo	Utilisez ce mode pour envoyer les canaux avant gauche et droit vers vos enceintes acoustiques. Ce mode est uniquement disponible lorsque les enceintes MagniFi Max AX ou les enceintes Polk SR2 sans fil sont connectées.
Mode musique	Utilisez ce mode pour diffuser de la musique ou pour améliorer le contenu musical des émissions de télévision et des films.

Retard audio

Si l'audio de la barre de son n'est pas synchronisé avec les dialogues du téléviseur, vous pouvez ajuster manuellement la synchronisation à l'aide de la fonction d'ajustement du retard audio.

Pour ajuster le retard audio :

1. Appuyez sur la touche **DELAY (RETARD)** de la télécommande pour accéder au mode de réglage du retard audio.
2. Utilisez les boutons + et – pour ajuster le timing par petites étapes jusqu'à ce que l'audio soit synchronisé avec la vidéo. L'affichage de la barre de son indique le réglage actuel.
3. Lorsque vous avez terminé, appuyez à nouveau sur le bouton **DELAY (RETARD)** ou attendez 10 secondes pour quitter ce mode de réglage automatiquement.



Voice Adjust

Pour des dialogues plus clairs et plus nets, utilisez les commandes Voice (Voix) de la télécommande pour isoler et régler le niveau de dialogue. Appuyez sur le bouton **VOICE (VOIX)** puis + ou – sur la télécommande pour augmenter ou baisser le niveau de dialogue de la barre de son.

Réglage de la hauteur

Utilisez le contrôle du niveau de hauteur pour augmenter ou baisser le volume du haut-parleur, des enceintes de canal de hauteur sur votre barre de son. Ce processus permet d'ajuster les effets généraux sur la barre de son. Appuyez sur le bouton **HEIGHT (HAUTEUR)** puis sur + ou – de la télécommande pour augmenter ou baisser le volume de canal de hauteur.

Réglage des aigus

Utilisez le contrôle des aigus pour augmenter ou baisser les détails de haute fréquence depuis votre barre de son. Appuyez sur le bouton **TREBLE (AIGUS)** puis + ou – sur la télécommande pour augmenter ou baisser les aigus sur la barre de son.

Contrôle des graves

Utilisez les commandes Bass (Graves) de la télécommande pour régler facilement le volume des graves. Appuyez sur le bouton **BASS (GRAVES)** puis + ou – sur la télécommande pour augmenter ou baisser les graves sur la barre de son.

Contrôle des enceintes

Utilisez les commandes d'enceinte de la télécommande pour régler rapidement le volume sur vos enceintes acoustiques connectées. Appuyez sur le bouton **SURR (ENC.)** puis sur + pour augmenter le volume ou – pour baisser le volume.

Si une des enceintes est très forte ou si l'autre est trop basse, vous pouvez utiliser la télécommande pour ajuster l'équilibre relatif entre les deux haut-parleurs. Pour régler l'équilibre de volume des enceintes : appuyez sur le bouton **SURR. (ENC.)** de la télécommande et maintenez-le enfoncé pendant 2 secondes puis appuyez sur + ou – pour modifier le volume relatif entre les deux haut-parleurs.

Utiliser la télécommande de votre téléviseur pour contrôler la barre de son

Vous pouvez également utiliser la télécommande de votre téléviseur, du câble ou du satellite pour contrôler l'alimentation, le volume, la sourdine et d'autres fonctions de la barre de son. Selon le modèle de votre téléviseur et le type de connexion, vous devrez peut-être apprendre à la barre de son à répondre à la télécommande de votre téléviseur.

Si la barre de son ne répond pas à la télécommande de votre téléviseur, câble ou satellite, suivez les étapes ci-dessous.

Configurer la barre de son pour qu'elle réponde à la télécommande de votre téléviseur

Important : pour de meilleurs résultats, installez des piles neuves dans la télécommande Polk et dans la télécommande de votre téléviseur, et dirigez les deux télécommandes vers le panneau avant de la barre de son à une distance de 30 à 90 cm (1 à 3 pieds).

1. Ouvrir le mode d'apprentissage de la télécommande.

Appuyez sur le bouton **Source** (↵) de la barre de son et maintenez-le enfoncé pendant environ trois (3) secondes. Relâchez le bouton lorsque « REMOTE LEARNING » (APPRENTISSAGE À DISTANCE) apparaît sur l'écran du panneau avant.

Le message « POLK REMOTE » (TÉLÉCOMMANDE POLK) apparaît à l'écran.

2. Sélectionner un bouton sur la télécommande Polk.

Appuyez et relâchez un bouton que vous voulez que la barre de son apprenne (par exemple, **Augmenter le volume**).

Le message « TV REMOTE » (TÉLÉCOMMANDE TÉLÉVISION) apparaît à l'écran.

3. Sélectionner un bouton sur la télécommande de votre téléviseur.

Appuyez et relâchez le bouton de la télécommande de votre téléviseur qui doit contrôler la fonction de la barre de son que vous avez sélectionnée à l'étape 2 (par exemple, **Augmenter le volume**).

Si le message « TRY AGAIN » (ESSAYER À NOUVEAU) apparaît à l'écran, répétez les étapes 2 et 3.

Le message « SUCCESS » (SUCCÈS) apparaît à l'écran lorsque la commande a été programmée avec succès.

4. Répétez les étapes 2 et 3 pour programmer d'autres boutons.

5. Quitter le mode d'apprentissage de la télécommande.

Maintenez le bouton **Source** (↵) enfoncé jusqu'à ce que « EXIT » (QUITTER) apparaisse à l'écran.

Supprimer des fonctions programmées de la télécommande

Appuyez sur le bouton **Source** (↵) de la barre de son et maintenez-le enfoncé pendant environ dix 10 secondes. Vous devez entendre un double bip. Continuez à maintenir le bouton enfoncé et relâchez le bouton après avoir entendu un triple bip. Le message « IR CLEARED » (IR DÉBLOQUÉ) s'affiche sur la barre de son.

Wi-Fi et Bluetooth®

Écouter avec Chromecast built-in™

Avec Chromecast built-in, vous pouvez facilement :

- Diffuser la musique de vos applications préférées par Wi-Fi.
- Créer une expérience audio à domicile. La synchronisation multi-pièces vous permet de lancer la même chanson dans les enceintes compatibles Chromecast built-in dans votre maison en même temps.
- Diffuser des médias sur la barre de son à partir de n'importe quel haut-parleur compatible avec Google Assistant. Utiliser les commandes vocales pour lire vos contenus préférés, modifier le volume et obtenir des informations sur ce que vous écoutez.
- Recevoir des mises à jour automatiques.

Pour configurer Chromecast :

1. Confirmez que votre appareil Android ou iOS est connecté au réseau Wi-Fi auquel vous souhaitez connecter MagniFi Max AX.
2. Téléchargez l'application gratuite Google Home sur votre appareil Android ou iOS.
3. Suivez les instructions pour connecter la barre de son à votre réseau Wi-Fi.

Pour plus d'informations sur Google Home et Chromecast built-in pour l'audio, consultez support.google.com/googlenest et support.google.com/chromecastbuiltin



Écouter avec Apple AirPlay®

AirPlay® est une technologie Apple conçue pour contrôler les systèmes audio domestiques et les enceintes dans n'importe quelle pièce - d'un simple toucher ou en demandant à Siri - directement depuis l'iPhone®, l'iPad®, le HomePod® ou l'Apple TV®.

Écoutez une chanson dans le salon et la cuisine en même temps ou réglez le volume dans n'importe quelle pièce, le tout de manière synchronisée.

Pour configurer Apple AirPlay (si Chromecast n'est pas déjà configuré) :

1. Appuyez sur le bouton d'alimentation et maintenez-le enfoncé sur le panneau supérieur de la barre de son jusqu'à ce que vous entendiez un bip et que « WI-FI SETUP » (CONFIGURATION WI-FI) s'affiche sur la barre de son.
2. Confirmez que votre appareil iOS (iPhone ou iPad) est connecté au réseau Wi-Fi auquel vous souhaitez connecter MagniFi Max AX.
3. Sur votre appareil iOS, accédez à **Paramètres > Wi-Fi**.
4. Faites défiler vers le bas jusqu'à CONFIGURER NOUVELLE ENCEINTE AIRPLAY et appuyez sur **MagniFi Max AX-XXXX**.
5. Suivez les instructions à l'écran.

Remarque : si vous avez déjà configuré Chromecast, AirPlay est prêt à l'emploi. Appuyez sur l'icône AirPlay dans votre application musicale préférée, puis appuyez sur **MagniFi Mini AX**.



Écouter avec Amazon Alexa™

Connectez le MagniFi Max AX à votre compte Alexa et utilisez votre/vos appareil(s) Amazon Alexa intégrés ou Echo pour écouter de la musique (y compris dans plusieurs pièces en même temps), régler le volume, définir des alarmes, etc.

Configurer avec l'application Alexa

Téléchargez l'application Alexa sur votre appareil mobile. Une fois que vous avez atteint l'écran d'accueil dans l'application Alexa, une invite apparaît et vous guide tout au long du processus de configuration.

Remarque : si aucun message n'apparaît, ajoutez manuellement MagniFi Mini AX à l'application Alexa.

Une fois la configuration terminée

- Utilisez les commandes vocales sur un appareil intégré Amazon Alexa ou Echo à proximité pour contrôler la barre de son.
- Écoutez de la musique directement sur la barre de son en quelques clics dans les applications Amazon Music, Amazon Alexa et Spotify.
- Recevez automatiquement des mises à jour logicielles importantes sur la barre de son.



Écouter de la musique via Bluetooth®

Connecter un téléphone ou une tablette grâce au Bluetooth

1. Appuyez sur le bouton **Bluetooth** de la barre de son ou de la télécommande.
« BT READY TO PAIR » (BT PRÊT POUR LE JUMELAGE) apparaît sur l'écran de la barre de son.
2. Accédez aux paramètres Bluetooth de votre téléphone ou de votre tablette et sélectionnez « Polk MagniFi Max AX ».
« BT CONNECTED » (BT CONNECTÉ) apparaît sur l'écran de la barre de son lorsque votre téléphone ou tablette se connecte à la barre de son.

Remarque : si un appareil Bluetooth est déjà connecté, vous ne pourrez pas jumeler un nouvel appareil tant que vous n'aurez pas déconnecté l'autre appareil.

Reconnexion automatique

Lorsque vous appuyez sur le bouton **Bluetooth**, la barre de son tente de se reconnecter automatiquement à l'appareil Bluetooth récemment connecté.

Déconnexion d'un appareil Bluetooth

Vous pouvez vous déconnecter depuis les paramètres Bluetooth de votre téléphone ou de votre tablette. Vous pouvez également appuyer sur le bouton **Bluetooth** situé sur le panneau supérieur de la barre de son et le maintenir enfoncé pendant trois secondes. Après la déconnexion, la barre de son entre en mode jumelage et « BT READY TO PAIR » (BT PRÊT POUR LE JUMELAGE) s'affiche à l'écran de la barre de son.

Conseils et dépannage

Je n'ai pas de port HDMI étiqueté « eARC » ou « ARC » sur mon téléviseur.

1. Utilisez un câble optique pour connecter la barre de son à votre téléviseur.
2. Éteignez les haut-parleurs internes de votre téléviseur. Consultez le manuel de votre téléviseur pour obtenir des instructions.

Aucun son ne sort de ma barre de son.

- Vérifiez que la barre de son est allumée.
- Vérifiez que tous les fils sont correctement connectés.
- Appuyez sur le bouton **Augmenter le volume** sur le panneau supérieur de la barre de son pour augmenter le volume.

Aucun son ne sort de mon caisson de graves.

- Vérifiez que la barre de son est allumée et qu'elle émet du son.
- Vérifiez que le voyant d'état « SUB » sur le panneau arrière de la barre de son est vert.
- Vérifiez que le voyant d'état « SUB » sur le panneau arrière du caisson de graves est vert.
- Augmentez les graves à l'aide de la télécommande Polk fournie.
- Vérifiez que le câble d'alimentation est bien connecté au dos du caisson de graves et à la prise murale.
- Débranchez l'alimentation du caisson de graves pendant 30 secondes, puis rebranchez-la.

J'entends un écho provenant de mon téléviseur ou de ma barre de son.

- Vérifiez que les haut-parleurs internes du téléviseur sont désactivés. Reportez-vous au manuel de votre téléviseur.
- Si votre téléviseur est connecté à la barre de son via un port HDMI ARC, vérifiez que HDMI CEC/ARC est activé dans le menu des paramètres de votre téléviseur.

Ma télécommande ne fonctionne pas.

- Rapprochez-vous de la barre de son et pointez la télécommande vers l'avant de la barre de son.
- Assurez-vous que rien ne bloque le récepteur infrarouge de votre téléviseur (la partie de votre téléviseur que vous visez avec la télécommande).
- Assurez-vous que les piles sont installées dans le bon sens.
- Installez des piles neuves dans la télécommande.
- Pour apprendre à la télécommande de votre téléviseur, câble ou satellite à contrôler la barre de son, reportez-vous à « Utiliser la télécommande de votre téléviseur pour contrôler la barre de son », page 22.

Comment puis-je effectuer une réinitialisation aux valeurs d'usine ?

Remarque : une réinitialisation effacera tous les paramètres de la barre de son, y compris les paramètres Bluetooth et Wi-Fi.

Avec la barre de son allumée, appuyez et maintenez enfoncée le bouton **Marche/Arrêt** (⏻) et le bouton **Sourdine** (🔇) sur le panneau supérieur de la barre de son pendant 7 secondes. Un compte à rebours s'affiche à l'écran, suivi de « RESET » (RÉINITIALISER) et d'un carillon. La barre redémarre lorsque le processus est terminé.

Comment puis-je connecter (jumeler) sans fil mes haut-parleurs de caisson de graves ou mes enceintes acoustiques ?

1. Branchez votre caisson de graves et/ou vos enceintes acoustiques et assurez-vous que la barre de son est allumée.
2. Passez en mode jumelage sur la barre de son en appuyant sur le bouton **CONNECT (CONNECTER)** situé sur le panneau arrière de la barre de son et en le maintenant enfoncé pendant environ 3 secondes. Vous entendrez une tonalité de confirmation.
3. Sur le caisson de graves ou l'enceinte acoustique, appuyez sur le bouton **CONNECT (CONNECTER)** du panneau arrière pendant environ 3 secondes jusqu'à ce que vous entendiez une tonalité de confirmation.
4. Répétez l'étape 3 pour les autres haut-parleurs qui doivent être jumelés.
5. Lorsque vous avez terminé, appuyez sur le bouton **CONNECT (CONNECTER)** de la barre de son pour enregistrer les nouveaux jumelages et quitter le mode jumelage.

Pourquoi un réseau appelé Polk MagniFi Max AX s'affiche-t-il ?

Votre barre de son diffuse un réseau sans fil afin que vous puissiez la connecter au Wi-Fi. Le signal du réseau sans fil s'éteint une fois que vous avez terminé la configuration du Wi-Fi. Nous vous recommandons de connecter votre barre de son à Internet pour recevoir les dernières mises à jour du logiciel. Pour plus d'informations, consultez « Wi-Fi et Bluetooth » sur les pages 21 à 25. Vous pouvez également désactiver complètement le Wi-Fi si vous ne souhaitez pas connecter la barre de son à Internet.

Comment désactiver le Wi-Fi ?

Pour désactiver complètement le Wi-Fi, maintenez enfoncé le bouton **Sourdine** (🔇) et le bouton **Source** (📶) sur le panneau supérieur de la barre de son pendant 5 secondes. Pour réactiver le Wi-Fi, répétez la procédure.

Remarque : si vous avez déjà connecté votre barre de son à un réseau Wi-Fi, la désactivation du Wi-Fi n'efface PAS les paramètres de connexion. Pour effacer tous les paramètres de connexion et les informations de compte, voir « Comment effectuer une réinitialisation des paramètres d'usine ? », page 31.

Ma barre de son s'allume toute seule de manière aléatoire.

Votre barre de son est pré-réglée pour s'allumer automatiquement lorsque vous utilisez un appareil qui est connecté à la barre de son. Pour désactiver la mise sous tension automatique d'une entrée :

1. Appuyez sur l'entrée souhaitée sur la télécommande Polk.
2. Appuyez sur le bouton d'entrée souhaité sur la télécommande Polk et maintenez-le enfoncé pendant 5 secondes.

Ma barre de son s'éteint de manière aléatoire.

Votre barre de son est pré-réglée pour s'éteindre automatiquement après 20 minutes d'inactivité.

Pour désactiver l'arrêt automatique, appuyez et maintenez enfoncé les boutons **Marche/Arrêt** (⏻) et **Baisser le volume** sur le panneau supérieur de la barre de son pendant 5 secondes.

Puis-je mettre la barre de son en mode veille ?

Vous pouvez utiliser le mode Vacance pour mettre votre barre de son en mode veille. Pour entrer en mode Vacance, appuyez et maintenez enfoncé les boutons Sourdine et Baisser le volume sur le panneau supérieur de la barre de son pendant 10 secondes. Pour sortir du mode Vacance, appuyez sur n'importe quel bouton sur la barre de son.

Puis-je écouter de la musique sur la barre de son via une clé USB ?

Oui. Vous pouvez brancher une clé USB de type A sur le port USB du panneau arrière de la barre de son pour écouter des fichiers audio MP3. Les fichiers audio MP3 doivent être sur la racine de la clé USB. Les morceaux seront joués automatiquement lorsque vous branchez la clé USB.

Remarque : aucune commande ne permet de naviguer entre les morceaux sur la clé USB.

Informations sur les marques de commerce

 **Dolby Atmos**

COMPATIBLE WITH

 **Dolby Vision**

Dolby, Dolby Vision, Dolby Atmos et le symbole du double D sont des marques déposées de Dolby Laboratories Licensing Corporation. Fabriqué sous licence de Dolby Laboratories. Copyright © 2012-2021 Dolby Laboratories. Tous droits réservés.

HDMI[®]
HIGH DEFINITION MULTIMEDIA INTERFACE

Les termes HDMI, HDMI High-Definition Multimedia Interface, et le logo HDMI sont des marques ou des marques déposées de HDMI Licensing Administrator, Inc.

dts x

Pour les brevets DTS, voir <http://patents.dts.com>. Fabriqué sous licence de DTS, Inc. DTS, DTS:X, Virtual:X et le logo DTS:X sont des marques déposées ou des marques commerciales de DTS, Inc. aux États-Unis et dans d'autres pays. © 2020 DTS, Inc. TOUS DROITS RÉSERVÉS.



Apple, AirPlay, iPhone, iPad, HomePod et AppleTV sont des marques d'Apple Inc. déposées aux États-Unis et dans d'autres pays. L'utilisation du badge Works with Apple signifie qu'un accessoire a été conçu pour fonctionner spécifiquement avec la technologie identifiée dans le badge et a été certifié par le développeur pour répondre aux normes de performance Apple.



Le logo Wi-Fi CERTIFIED est une marque déposée de la Wi-Fi Alliance. La certification Wi-Fi garantit que le dispositif a passé le test d'interopérabilité mené par la Wi-Fi Alliance, un groupe qui certifie l'interopérabilité des dispositifs LAN sans fil.



Google, Google Home et Chromecast built-in sont des marques commerciales de Google LLC.



La marque et les logos Bluetooth sont des marques déposées appartenant à Bluetooth SIG, Inc. et toute utilisation de ces marques par Polk Audio est sous licence.



Roku, le logo Roku, Roku TV, Roku TV Ready et le logo Roku TV Ready sont des marques commerciales et/ou des marques déposées de Roku, Inc. Ce produit est pris en charge par Roku TV aux États-Unis, au Canada, au Mexique et au Royaume-Uni. Les pays sont sujets à modification. Pour recevoir la liste de pays la plus récente où ce produit est pris en charge par Roku TV Ready, veuillez envoyer un e-mail à l'adresse rokutvready@roku.com.



Spotify contient toute la musique dont vous avez toujours rêvé. Des millions de morceaux disponibles instantanément. Il vous suffit de rechercher la musique que vous aimez ou de laisser Spotify jouer un morceau agréable. Spotify fonctionne sur votre téléphone, votre tablette, votre ordinateur et vos enceintes à la maison. Vous bénéficierez ainsi toujours de la bande sonore parfaite, quelles que soient vos activités. Vous pouvez dès à présent profiter de Spotify avec votre compte gratuit et votre compte Premium. Utilisez votre téléphone, tablette ou ordinateur comme télécommande pour Spotify.

Accédez à www.spotify.com/connect pour savoir comment.

Le logiciel Spotify est soumis à des licences tierces disponibles ici : www.spotify.com/connect/third-party-licenses.



Amazon, Alexa et tous les logos associés sont des marques de commerce d'Amazon.com, Inc. ou de ses sociétés affiliées.

GREAT SOUND FOR ALL™

Share Photos | Partager Des Photos | Compartir Fotos



#PolkAudio

Sound United, LLC
5541 Fermi Court
Carlsbad, CA 92008
U.S.A.

Contact UE :
Sound United Europe,
une division de D&M Europe B.V.
Beemdstraat 11, 5653 MA
Eindhoven, Pays-Bas

Importateur pour le
Royaume-Uni :
D&M Audiovisual Ltd
Dale Road, Worthing,
West Sussex
BN11 2BH, Royaume-Uni