



# REACT SOUND BAR

---

Bedienungsanleitung

Was Sie mit diesem Gerät tun können .....	4	Wiedergabe .....	22
Zubehör .....	6	Genießen von Fernsehen, Filmen und Musik .....	22
Einlegen der Batterien .....	7	Wiedergabe von Musik von einem Bluetooth-Gerät .....	23
Reichweite der Fernbedienung .....	7	Erstmaliges Koppeln eines Bluetooth-Geräts .....	23
Bezeichnung und Funktionen der Teile .....	8	Kopplung mit anderen Bluetooth-Geräten .....	24
Sound bar .....	8	Wiedergabe von Musik mit einem gekoppelten Bluetooth-Gerät .....	24
Fernbedienung .....	12	Spotify Connect-Funktion .....	25
Anschlüsse .....	14	Einstellungen .....	26
Platzierung .....	14	Einstellung .....	26
Platzierung der Soundbar .....	14	Einstellung der Lautstärke .....	26
Anschließen eines Fernsehers .....	17	Einstellen der Lautstärke des Subwoofers .....	26
Anschlussweise 1: Der Fernseher verfügt über einen HDMI-Anschluss und ist kompatibel mit der ARC-Funktion (Audio Return Channel) .....	18	Anpassen des Dialogklangs .....	26
Anschlussweise 2: Der Fernseher verfügt über einen optischen Digitalanschluss .....	19	Auswählen eines Audiomodus .....	27
Anschluss der Netzkabel .....	20	Vorübergehendes Ausschalten des Tons .....	27
Abrufen der Alexa App .....	21	Bedienung dieses Geräts mit der Fernbedienung eines Fernsehers .....	28

Tipps .....	30
Fehlersuche .....	30
Das Gerät lässt sich nicht einschalten oder schaltet sich ab .....	31
Es ist keine Bedienung über die Fernbedienung möglich .....	31
Es ist kein Ton zu hören .....	32
Bluetooth-Wiedergabe funktioniert nicht .....	33
Die HDMI Control-Funktion funktioniert nicht .....	34
Alexa antwortet nicht, selbst wenn sie gerufen wird .....	34
Die LED ist dunkel .....	34
Zurücksetzen auf die Werkseinstellungen .....	35
Anhang .....	36
Informationen zu HDMI .....	36
Energieverwaltung .....	37
Energimodi .....	37
Informationen zu Marken .....	39
Technische Daten .....	40
Sound bar .....	40

Vielen Dank für den Kauf dieses Polk-Produkts.

Um einen fehlerfreien Betrieb sicherzustellen, lesen Sie bitte sorgfältig dieses Handbuch, bevor Sie das Gerät in Betrieb setzen. Bewahren Sie diese Bedienungsanleitung nach der Lektüre zum späteren Nachschlagen auf.

## Was Sie mit diesem Gerät tun können

Diese Soundbar ermöglicht es Ihnen, dieses Gerät mit Ihrem Fernseher zu verbinden, um qualitativ hochwertigen Ton zu genießen.

### ■ Wiedergeben von Fernsehton



[Zugehörige Informationen]

- "Genießen von Fernsehen, Filmen und Musik" (☞ S. 22)

### ■ Verwenden der App für Smartphones/ Tablets (Alexa App) für eine einfache Bedienung

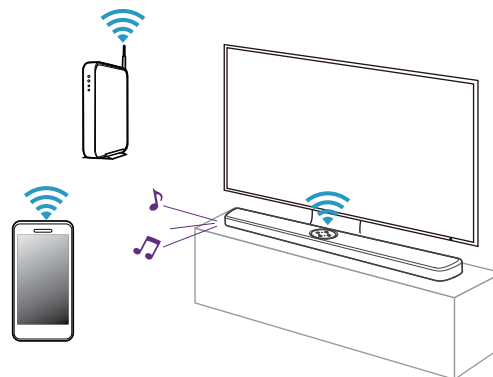

[Zugehörige Informationen]

- "Abrufen der Alexa App" (☞ S. 21)

## ■ Bedienung durch Sprechen mit Alexa

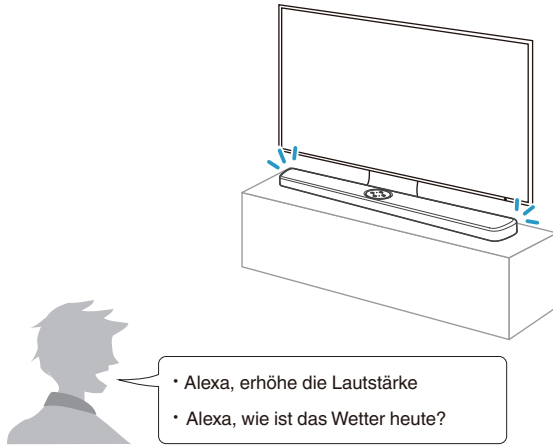

- Alexa ist in bestimmten Sprachen und Ländern nicht verfügbar.

[Zugehörige Informationen]

- "Abrufen der Alexa App" (👉 S. 21)

## ■ Wiedergabe von einem Bluetooth-Gerät

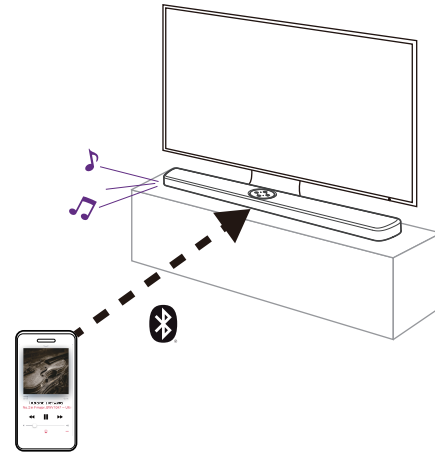







[Zugehörige Informationen]

- "Wiedergabe von Musik von einem Bluetooth-Gerät" (👉 S. 23)

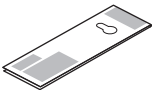
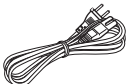
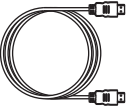
## Zubehör

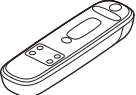
Überprüfen Sie, ob folgendes Zubehör im Lieferumfang des Produkts enthalten ist.

 <p>Kurzanleitung</p>	 <p>Sicherheitshinweise</p>	 <p>Wandmontageschablone</p>	 <p>Netz kabel</p>	 <p>HDMI-Kabel</p>
 <p>Optisches Digitalkabel</p>	 <p>Abstandhalter für die Wandmontage</p>	 <p>Fernbedienung</p>	 <p>R03/AAA-Batterien</p>	

## Einlegen der Batterien

- 1 Schieben Sie die hintere Abdeckung der Fernbedienung in Pfeilrichtung.

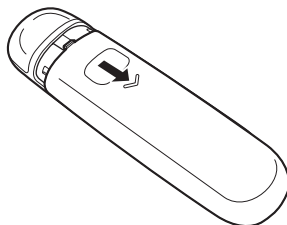

- 2 Legen Sie zwei Batterien korrekt entsprechend der Abbildung in das Batteriefach ein.

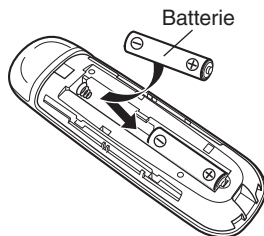

- 3 Setzen Sie die Abdeckung wieder ein.

### HINWEIS

- Nehmen Sie die Batterien aus der Fernbedienung, wenn diese längere Zeit nicht benutzt wird.
- Wenn eine Batterie ausläuft, wischen Sie die Flüssigkeit im Batteriefach sorgfältig auf, und legen Sie neue Batterien ein.

## Reichweite der Fernbedienung

Richten Sie die Fernbedienung bei der Bedienung auf den Fernbedienungssensor.

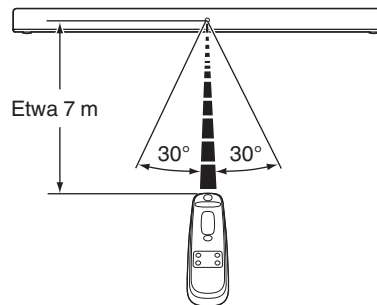

## Bezeichnung und Funktionen der Teile

### Sound bar

#### ■ Oberseite

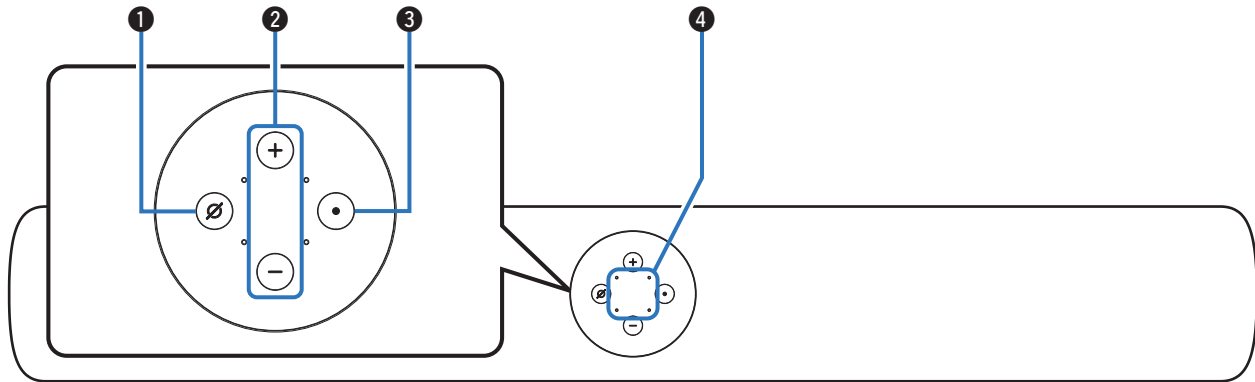

Weitere Informationen hierzu finden Sie auf der nächsten Seite.



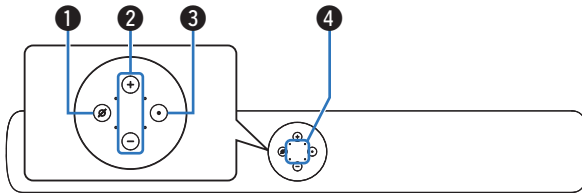

### 1 Mikrofon-Stummtaste (Ø)

Hierdurch wird das Mikrofon deaktiviert. Während das Mikrofon deaktiviert ist, leuchtet die Taste rot. Durch erneutes Drücken der Taste wird das Mikrofon aktiviert.

### 2 Lautstärketasten (+, -)

Ermöglichen die Einstellung des Lautstärkepegels. (👉 S. 26)

### 3 Aktionstaste (●)

Damit wird Alexa aufgerufen.

Sie können die Taste nicht bedienen, während das Mikrofon stumm geschaltet ist.

### Umgebungslicht-Sensor

Dieser erkennt die Umgebungshelligkeit und passt die Helligkeit der Status-LED, der Lichtleiste und der Mikrofon-Stummtaste automatisch an die Umgebungshelligkeit an.

### 4 Mikrofon

Das ist das Mikrofon, um mit Alexa zu sprechen.



- Legen Sie keine Gegenstände auf die Soundbar. Dies kann zu einer versehentlichen Bedienung führen.
- Dieses Mikrofon kann nicht für Anrufe verwendet werden.

## ■ Vorderseite

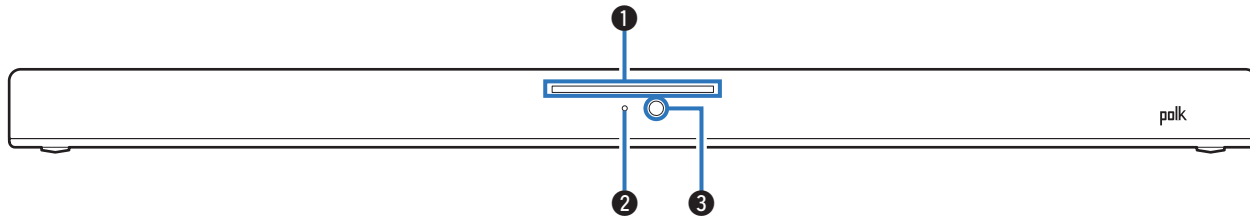

### ① Lichtleiste

Während Alexa antwortet, leuchtet die LED auf.

Wenn die Lautstärke-Taste gedrückt wird, zeigen die LEDs den Lautstärkepegel an.

### ② Status-LED

Zeigt den Status der Eingangsquelle / der Audio-Dekodierung / des Klangmodus usw. an.

Eingangsquelle	Fernseher (HDMI ARC)	○ (Weiß)
	Fernseher (Optisch)	○ (Weiß)
	Bluetooth	● (Blau)
Audio-Dekodierung	(PCM)	● (Orange)
	(DTS)	● (Gelb)
	(Dolby)	● (Grün)
Soundmodus	Nachtmodus	● (Violett)

### ③ Fernbedienungssensor

Empfängt Signale von der Fernbedienung. (👉 S. 7)

## ■ Rückseite

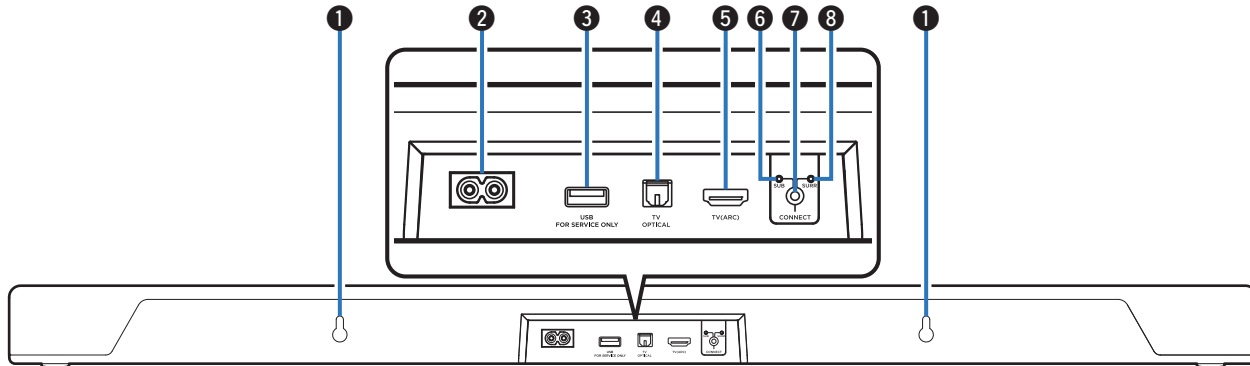

### ❶ Aufhängebohrung für die Wandbefestigung

Wird verwendet, um die Soundbar an einer Wand zu befestigen. (☞ S. 15)

### ❷ Wechselstromeingang

Schließen Sie hier das Netzkabel an. (☞ S. 20)

### ❸ USB-Anschluss

Service-Anschluss. Dieser Anschluss unterstützt keine Musikwiedergabe von USB-Flash-Laufwerken.

### ❹ Optischer digitaler Eingangsanschluss (TV OPTICAL)

Verwenden Sie das mitgelieferte optische Digitalkabel, um einen Fernseher mit einem optischen Digitalanschluss anzuschließen. (☞ S. 19)

### ❺ HDMI-Anschluss (TV (ARC))

Verwenden Sie das mitgelieferte HDMI-Kabel für den Anschluss an einen Fernseher mit ARC-Funktion. (☞ S. 18)

### ❻ SUB-LED

Diese LED leuchtet grün, wenn die Soundbar mit dem optionalen Subwoofer gekoppelt ist.

### ❼ CONNECT-Taste

Wird verwendet, um den optionalen Subwoofer und die optionalen Surround-Lautsprecher mit der Soundbar zu koppeln.

### ❽ SURR-LED

Diese LED leuchtet grün, wenn die Soundbar mit den optionalen Surround-Lautsprechern gekoppelt ist.

## Fernbedienung

In diesem Abschnitt werden hauptsächlich Fernbedienungsfunktionen erklärt.

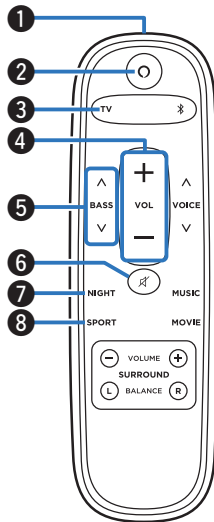

### 1 Fernbedienungssignalsender

Überträgt Signale von der Fernbedienung. (👉 S. 7)

### 2 Aktionstaste (O)

Damit wird Alexa aufgerufen.

### 3 Taste für die Eingangsquelle (TV)

Schaltet den Eingang auf den Fernseher um. (👉 S. 22)

### 4 Lautstärke-Tasten (VOL +, -)

Ermöglichen die Einstellung des Lautstärkepegels. (👉 S. 26)

### 5 Basslautstärke-Steuertasten (BASS +, -)

Diese Einstellung passt den Lautstärkepegel für den Bässe an. (👉 S. 26)

### 6 Stummstaste (🔇)

Stellt die Audioausgabe stumm. Drücken Sie die Taste erneut, um die Stummschaltung aufzuheben. (👉 S. 27)

### 7 Taste Nachtmodus (NIGHT)

Komprimiert den Dynamikbereich (Unterschied zwischen lauten und leisen Tönen), um die Audiowiedergabe bei niedriger Lautstärke besser verständlich zu machen. (👉 S. 27)

### 8 Sportmodus-Taste (SPORT)

Verbessert dialogreiche Inhalte wie Sportereignisse, Nachrichtensendungen und Talkshows. (👉 S. 27)

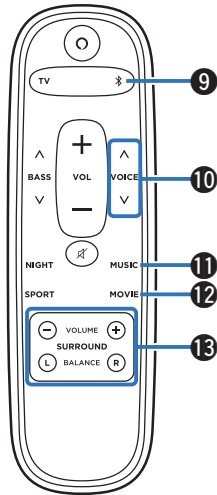

### 9 Taste für die Eingangsquelle (\*)

Schaltet den Eingang auf \* um. (☞ S. 22)

### 10 Sprachlautstärke-Tasten (VOICE +, -)

Stellen Sie die Lautstärke von Dialogen in Filmen oder die Lautstärke des Musikgesangs usw. ein, damit diese besser hervorstechen. (☞ S. 26)

### 11 Taste Musikmodus (MUSIC)

Wechselt zu dem für Musik geeigneten Klangmodus. (☞ S. 27)

### 12 Taste Filmmodus (MOVIE)

Genießen Sie einen Surround-Klang wie im Kino. (☞ S. 27)

### 13 Surround-Tasten (SURROUND)

Werden verwendet, um die Lautstärke und Balance der Surround-Klang-Kanäle einzustellen, wenn optionale Surround-Lautsprecher angeschlossen sind.

# Platzierung

## Platzierung der Soundbar

Platzieren Sie die Soundbar vor Ihrem Fernseher oder einem anderen Gerät auf einer ebenen Oberfläche.

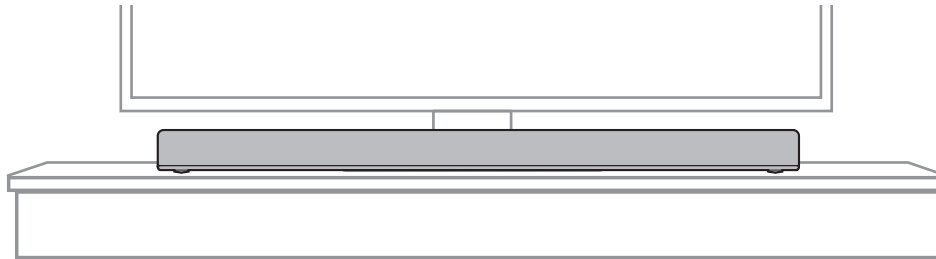

### HINWEIS

- Stellen Sie sicher, dass die Soundbar bei Platzierung vor Ihrem Fernseher nicht beispielsweise den Fernbedienungssensor des Fernsehers beeinträchtigt.

## ■ Für die Wandbefestigung der Soundbar

Die Soundbar besitzt eine Aufhängebohrung für die Wandbefestigung. Bringen Sie die Soundbar zur Wandbefestigung in eine ebene, vertikale Position.

Um die Sicherheit zu gewährleisten, beauftragen Sie einen Fachmann mit der Durchführung der Montagearbeiten, wenn das Gerät an einer Wand befestigt wird.

### HINWEIS

- Damit die sichere Verwendung des Gerätes gewährleistet ist, platzieren Sie keine Gegenstände auf dem Gerät und hängen Sie keine Gegenstände an das Gerät.
- Stellen Sie sicher, dass die Anschlusskabel an der Wand befestigt sind, um zu gewährleisten, dass niemand an diesen ziehen oder über diese stolpern kann, um das Gerät dadurch zu Fall zu bringen. Überprüfen Sie nach Beendigung der Montagearbeiten die sichere Befestigung des Gerätes.
- Überprüfen Sie in regelmäßigen Abständen auch die Sicherheit dieses Gerätes und ob die Gefahr besteht, dass es sich eventuell von der Wand lösen könnte.
- Wenn Sie sie an eine Wand hängen, positionieren Sie sie so, dass die Mikrofonöffnung auf der Oberseite der Soundbar sichtbar ist. Wenn Sie sie so positionieren, dass die Mikrofonöffnung nicht sichtbar ist, nimmt das Mikrofon möglicherweise Ihre Stimmen nicht auf, wenn Sie mit Alexa sprechen. Achten Sie auf die richtige Positionierung, da der Fernseher an der Wand die Mikrofonöffnung möglicherweise verdeckt.
- Polk kann keine Verantwortung für Schäden, Verletzungen oder Unfälle übernehmen, die durch Probleme mit dem Montageort oder der Montagemethode verursacht werden.

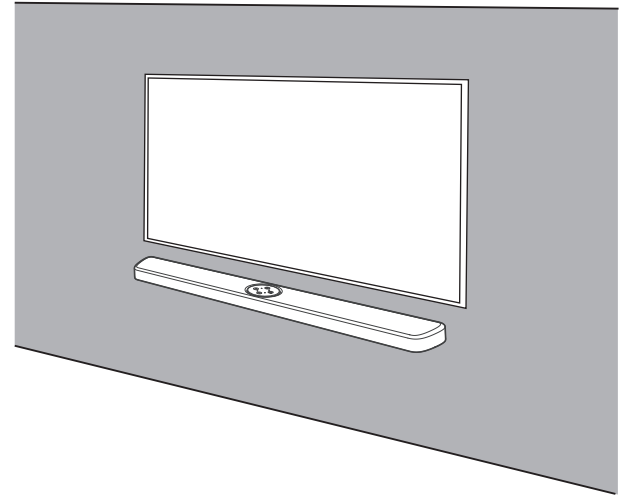



- Verwenden Sie für die Wandbefestigung die im Lieferumfang enthaltene Wandmontageschablone.

[So verwenden Sie die Wandmontageschablone]

- ① Bringen Sie die Schablone an der Stelle an, wo die Soundbar an der Wand montiert werden soll.
- ② Drehen Sie die Schrauben für die Befestigung an der Wand entsprechend der Löcher auf der Schablone ein.  
Erkundigen Sie sich bei einem Bauprofi, welche Schrauben für den Baustoff und die Dicke Ihrer Wand geeignet sind.
- ③ Entfernen Sie die Schablone von der Wand.
- ④ Befestigen Sie den im Lieferumfang enthaltenen Abstandhalter auf der Rückseite der Soundbar.  
Durch die Befestigung des Abstandhalters entsteht ein Raum für Kabel, die zwischen Soundbar und Wand hindurchgeführt werden können.
- ⑤ Befestigen Sie die Soundbar an der Wand.



## Anschließen eines Fernsehers

Die Anschlussweise des Fernsehers ist von den Anschlüssen und Funktionen des Fernsehers abhängig.



- Aktivieren Sie die HDMI-Steuerfunktion des Fernsehers, wenn ein HDMI-Kabel zum Anschließen dieses Geräts an Ihren Fernseher verwendet wird. (Weitere Informationen finden Sie in der Bedienungsanleitung des Fernsehers.)
- Schalten Sie den Lautsprecher des Fernsehers aus oder verringern Sie die Lautstärke, wenn Sie das Gerät verwenden.
- Die Verbindung über ein HDMI-Kabel wird empfohlen, kann jedoch auch ohne ein HDMI-Kabel hergestellt werden.

### HINWEIS

- Überprüfen Sie, ob bei der Herstellung der Verbindung alle Geräte ausgeschaltet sind.
- Stecken Sie kein Netzkabel ein, bevor alle Geräte verbunden wurden.

## Anschlussweise 1: Der Fernseher verfügt über einen HDMI-Anschluss und ist kompatibel mit der ARC-Funktion (Audio Return Channel)

Verwenden Sie das mitgelieferte HDMI-Kabel für den Anschluss dieses Gerätes an einem Fernseher mit ARC-Funktion.

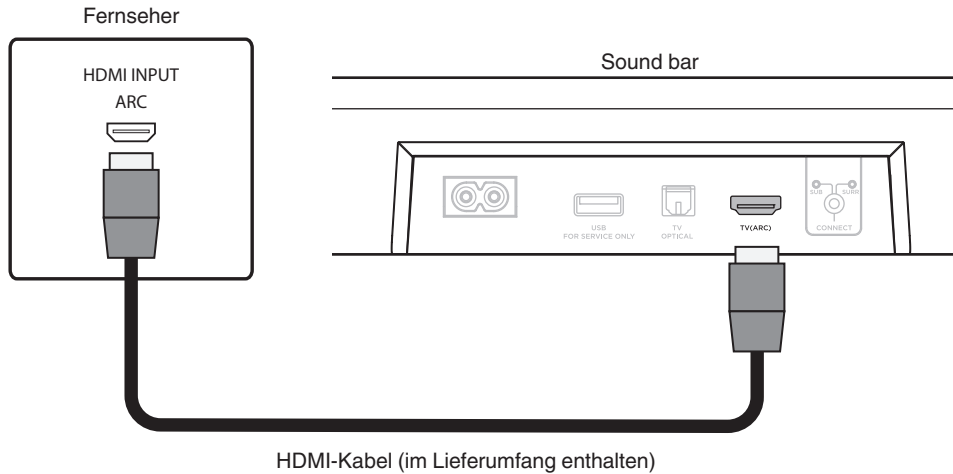

- Der Fernseher muss ARC-kompatibel sein.

## Anschlussweise 2: Der Fernseher verfügt über einen optischen Digitalanschluss

Verwenden Sie das mitgelieferte optische Digitalkabel, um dieses Gerät an Ihren Fernseher anzuschließen.

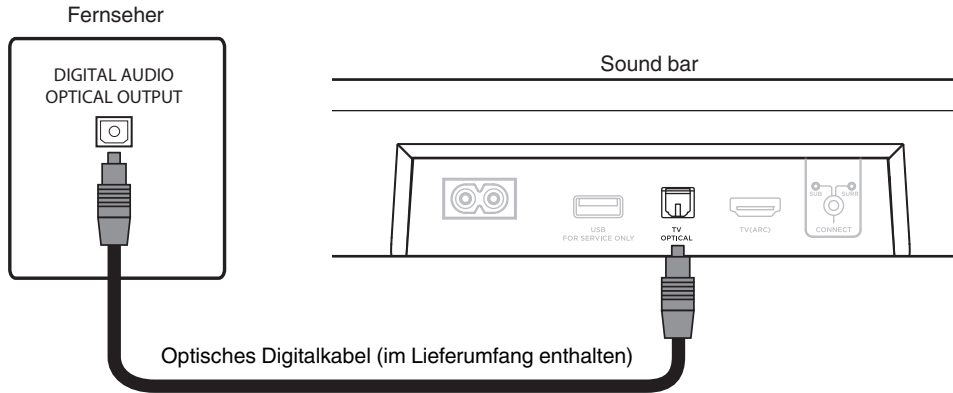

- Achten Sie darauf, dass das optische Digitalkabel korrekt und entsprechend der Form des Anschlusses eingesteckt wird.

## Anschluss der Netzkabel

Wenn alle Anschlüsse hergestellt wurden, schließen Sie den Netzstecker an die Steckdose an.

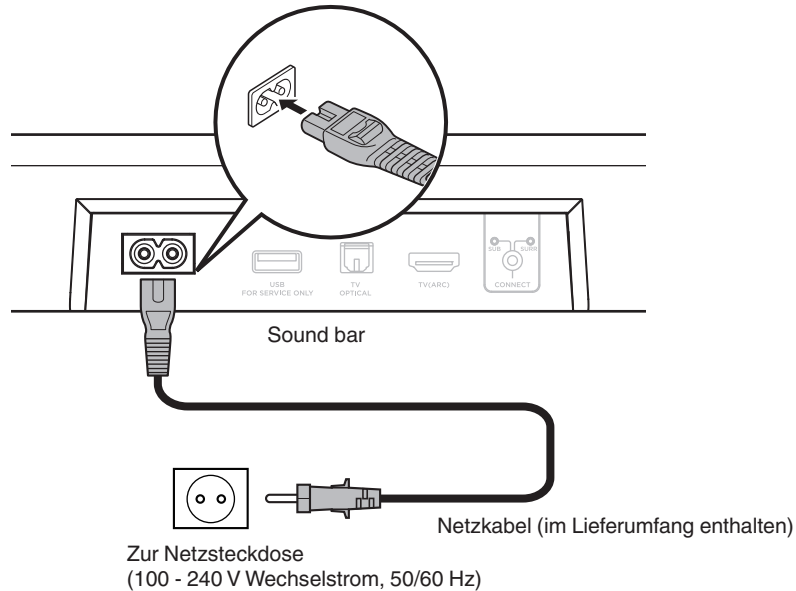

# Abrufen der Alexa App

Installieren Sie die Alexa App auf Ihrem Mobilgerät und verbinden Sie dieses Gerät mit dem Netzwerk.



- Falls Sie bereits ein Produkt mit integrierter Alexa verwenden, wird es automatisch mit diesem Gerät verbunden.
- Überprüfen Sie, ob Ihr Mobilgerät mit Ihrem Heimrouter verbunden ist, bevor Sie es bedienen.
- Aktivieren Sie Bluetooth auf Ihrem Mobilgerät.

## 1 Installieren Sie die (kostenlose) Alexa App auf Ihrem Mobilgerät.

Laden Sie die "Alexa App" aus dem App Store oder dem Google Play Store herunter.

## 2 Konfigurieren Sie die Einstellungen gemäß den Anweisungen auf dem App-Bildschirm.

# Genießen von Fernsehen, Filmen und Musik

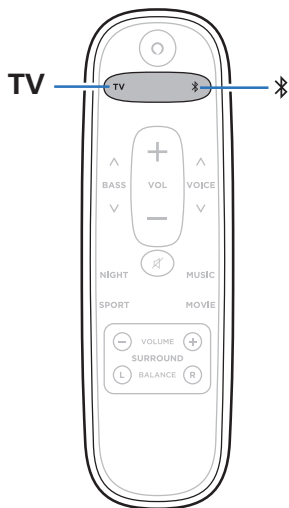

## 1 Drücken Sie auf die Taste für die Eingangsquelle.

TV:	Mit dem Fernseher verbundenes Gerät (HDMI ARC/OPTICAL)
⌘:	Bluetooth-Gerät

## 2 Aktivieren Sie die Wiedergabe am angeschlossenen Gerät.

Weitere Informationen finden Sie in der jeweiligen Bedienungsanleitung für das Gerät.



- Verbinden Sie einen HDMI-kompatiblen Fernseher und dieses Gerät über HDMI und aktivieren Sie die HDMI Control-Funktion, um jeweils beide Geräte gemeinsam zu steuern. (🔗 S. 36)

## Wiedergabe von Musik von einem Bluetooth-Gerät

Sie können auf Bluetooth-Geräten wie Smartphones, digitalen Musik-Playern usw. gespeicherte Musikdateien über dieses Gerät anhören, indem Sie das Gerät mit dem Bluetooth-Gerät koppeln.



### Erstmaliges Koppeln eines Bluetooth-Geräts

Koppeln Sie ein Bluetooth-Gerät mit diesem Gerät.

Diese Kopplung muss für jedes Bluetooth-Gerät nur einmal durchgeführt werden.

#### 1 Drücken Sie , um "Bluetooth" als Eingangsquelle auszuwählen.

Wechselt bei der ersten Verwendung automatisch in den Kopplungsmodus.



Die Statusanzeige-LED blinkt blau, wenn sich dieses Gerät im Kopplungsmodus befindet.

#### 2 Aktivieren Sie die Bluetooth-Einstellungen an Ihrem Bluetooth-Gerät.

#### 3 Wählen Sie "Polk React Sound Bar" (Standard) aus der Liste aus, die auf dem Bildschirm des Bluetooth-Geräts angezeigt wird.

Die Statusanzeige-LED leuchtet blau auf und dieses Gerät ist mit dem Bluetooth-Gerät gekoppelt.

## Kopplung mit anderen Bluetooth-Geräten

- 1 Drücken Sie , um "Bluetooth" als Eingangsquelle auszuwählen.**
- 2 Aktivieren Sie die Bluetooth-Einstellungen an Ihrem Bluetooth-Gerät.**
- 3 Drücken Sie , auf diesem Gerät, bis die Status-LED-Anzeige blau blinkt.**
- 4 Wählen Sie "Polk React Sound Bar" (Standard) aus der Liste aus, die auf dem Bildschirm des Bluetooth-Geräts angezeigt wird.**

Die Statusanzeige-LED leuchtet blau auf und dieses Gerät ist mit dem Bluetooth-Gerät gekoppelt.



- Dieses Gerät kann mit bis zu 8 Bluetooth-Geräten gekoppelt werden. Wenn Sie ein 9. Bluetooth-Gerät koppeln, wird dieses anstelle des ältesten registrierten Geräts registriert.

## Wiedergabe von Musik mit einem gekoppelten Bluetooth-Gerät

- 1 Drücken Sie , um "Bluetooth" als Eingangsquelle auszuwählen.**
- 2 Aktivieren Sie die Bluetooth-Einstellungen an Ihrem Bluetooth-Gerät.**

Die Status-LED-Anzeige leuchtet blau und die Verbindung mit dem zuletzt verbundenen Bluetooth-Gerät wird hergestellt. Wird die Verbindung unterbrochen, dann verbinden Sie die Geräte erneut.
- 3 Spielen Sie Musik über eine App auf Ihrem Bluetooth-Gerät ab.**



## Spotify Connect-Funktion

Spotify hat die gesamte Musik, die Sie jemals brauchen werden. Millionen von Songs sofort verfügbar. Suchen Sie einfach nach Ihrer Lieblingsmusik oder lassen Sie Spotify etwas Tolles für Sie spielen. Spotify funktioniert auf Ihrem Handy, Tablet, Computer und Ihren Lautsprechern zu Hause. So haben Sie immer den perfekten Soundtrack für alles, was sie tun. Nun können Sie Spotify sowohl mit Ihrem kostenlosen Konto als auch mit dem Premium-Konto genießen.

Verwenden Sie Ihr Handy, Tablet oder Ihren Computer als Fernbedienung für Spotify.

Rufen Sie **[www.spotify.com/connect](http://www.spotify.com/connect)** auf, um zu lernen, wie das geht.

Die Spotify-Software unterliegt Drittanbieter-Lizenzen, die unter der folgenden Adresse aufgerufen werden können:  
**[www.spotify.com/connect/third-party-licenses](http://www.spotify.com/connect/third-party-licenses)**

# Einstellungen

Führen Sie die unten beschriebenen Schritte nach Bedarf durch und nehmen Sie die Einstellungen entsprechend vor.

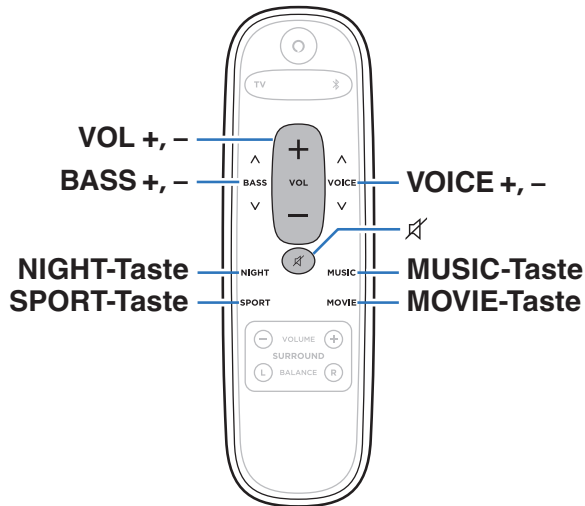

## Einstellung der Lautstärke

### 1 Verwenden Sie VOL + oder VOL – zur Anpassung der Lautstärke.

Die Lichtleiste wird zur Lautstärkeanzeige, wenn diese Tasten gedrückt werden.

## Einstellen der Lautstärke des Subwoofers

### 1 Verwenden Sie BASS + oder BASS –, um die Basslautstärke anzupassen.

Die Lichtleiste wird zur Lautstärkeanzeige, wenn diese Tasten gedrückt werden.

## Anpassen des Dialogklangs

Stellen Sie die Lautstärke von Dialogen in Filmen oder die Lautstärke des Musikgesangs usw. ein, damit diese besser hervorstechen.

### 1 Verwenden Sie VOICE + oder VOICE –, um die Dialoglautstärke anzupassen.

Die Lichtleiste wird zur Lautstärkeanzeige, wenn diese Tasten gedrückt werden.

## Auswählen eines Audiomodus

### 1 Drücken Sie die Audiomodus-Taste, um einen Audiomodus auszuwählen.

Wenn die Taste gedrückt wird, blinkt die ganz rechte Statusanzeige-LED und der Audiomodus ändert sich.

<b>MOVIE:</b>	Genießen Sie einen Surround-Klang wie im Kino.
<b>NIGHT:</b>	Komprimiert den Dynamikbereich (Unterschied zwischen lauten und leisen Tönen), um die Audiowiedergabe bei niedriger Lautstärke besser verständlich zu machen.
<b>MUSIC:</b>	Tauchen Sie in ein weites, umfassendes Klangfeld ein.
<b>SPORT:</b>	Verbessert dialogreiche Inhalte wie Sportereignisse, Nachrichtensendungen und Talkshows.

## Vorübergehendes Ausschalten des Tons

### 1 Drücken Sie auf .

Die Status-LED blinkt weiß.



- Drücken Sie zum Abbrechen erneut .

## Bedienung dieses Geräts mit der Fernbedienung eines Fernsehers

Es gibt drei Möglichkeiten, dieses Gerät mit der Fernbedienung eines Fernsehers zu bedienen.

### • HDMI-Steuerfunktion

Schließen Sie dieses Gerät mit einem HDMI-Kabel an einen Fernseher an, der die HDMI-Steuerfunktion unterstützt, und aktivieren Sie die HDMI-Steuereinstellung am Fernseher, um grundlegende Bedienvorgänge an diesem Gerät (Ändern der Eingangsquelle, Ein- und Ausschalten, Anpassen der Lautstärke) mit der Fernbedienung des Fernsehers durchzuführen.

Weitere Informationen zur HDMI-Steuerfunktion finden Sie unter "HDMI-Steuerfunktion". (☞ S. 36)

### • Voreinstellungsfunktion der Fernbedienung

Wenn Ihr Fernseher über ein optisches Kabel angeschlossen ist, können Sie die Lautstärke und Stummschaltung dieses Geräts ohne weitere Einrichtung von dort steuern, sofern der Fernseher von einer der unterstützten Marken stammt.

### • Fernbedienung-Lernfunktion

Falls Ihr Fernseher die HDMI-Steuerfunktion nicht unterstützt, verwenden Sie die Fernbedienung-Lernfunktion dieses Geräts. Dies ermöglicht es Ihnen, dieses Gerät mit der Fernbedienung eines Fernsehers zu bedienen. ("Verwendung der Fernbedienung-Lernfunktion" (☞ S. 28))

## ■ Verwendung der Fernbedienung-Lernfunktion

- 1 Halten Sie  $\varnothing$  3 Sekunden oder länger gedrückt, bis die Sprachführung antwortet.**
- 2 Richten Sie die Fernbedienung dieses Geräts auf den Fernbedienungssensor dieses Geräts und drücken Sie einmal die Taste der Fernbedienung, auf die die Lernfunktion angewendet werden soll (z. B. VOL +). Die Sprachführung antwortet.**

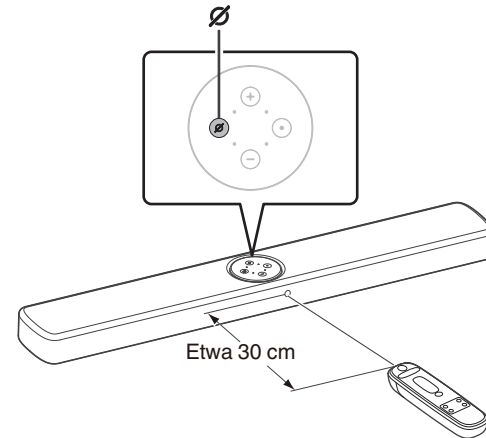

### 3 Richten Sie die Fernbedienung des Fernsehers auf den Fernbedienungssensor dieses Geräts und drücken Sie 3 Mal die Taste der Fernbedienung, auf die die Lernfunktion angewendet werden soll (z. B. die Taste zum Erhöhen der Lautstärke).

Wenn das Lernen erfolgreich war, blinkt die Status-LED einmal grün und die Sprachführung antwortet.

Wenn das Lernen nicht erfolgreich war, blinkt die Status-LED einmal rot. Wiederholen Sie die Schritte 2 und 3, falls dies passiert.



- Wenn die Status-LEDs wieder weiß blinken, drücken Sie noch einmal die Taste auf der Fernbedienung des Fernsehers (z. B. die Taste zum Erhöhen der Lautstärke).

### 4 Um eine neue Funktion zu lernen, wiederholen Sie die Schritte 2 und 3 mit der nächsten Funktion.

### 5 Halten Sie am Hauptgerät $\varnothing$ 3 Sekunden lang gedrückt.

Das Gerät beendet den Fernbedienung-Lernmodus.

### 6 Bestätigen Sie, dass der Bedienvorgang (z. B. Erhöhen der Lautstärke) an diesem Gerät mit der Fernbedienung des Fernsehers durchgeführt werden kann.



- Um alle gelernten Daten zu löschen, halten Sie  $\varnothing$  an der Soundbar 10 Sekunden lang gedrückt.
- Wenn sich das Gerät im Niedrig-Energie-Modus befindet, ist keine Bedienung über die Lernfunktion der Fernbedienung möglich.
- Andere Bedienvorgänge können nicht durchgeführt werden, wenn sich das Gerät im Fernbedienung-Lernmodus befindet.
- Das Fernbedienung-Lernen kann je nach Art der Fernbedienung des Fernsehers unter Umständen nicht möglich sein.

## Fehlersuche

Überprüfen Sie beim Auftreten einer Störung zunächst die nachfolgend aufgeführten Punkte:

1. **Wurden die Anschlüsse richtig vorgenommen?**
2. **Wird das Gerät so verwendet wie in der Bedienungsanleitung beschrieben?**
3. **Funktionieren die anderen Komponenten ordnungsgemäß?**

Sollte dieses Gerät nicht einwandfrei funktionieren, überprüfen Sie die entsprechenden Symptome in diesem Abschnitt.

Wenn die Symptome nicht mit den hier beschriebenen Symptomen übereinstimmen, wenden Sie sich an Ihren Fachhändler, da es sich um einen Fehler im Gerät handeln kann. Trennen Sie in diesem Fall das Gerät sofort vom Netz und kontaktieren Sie den Händler, bei dem Sie das Gerät gekauft haben.

## Das Gerät lässt sich nicht einschalten oder schaltet sich ab

### Die Stromversorgung schaltet sich nicht ein.

- Prüfen Sie, ob der Netzstecker fest in der Steckdose sitzt. (👉 S. 20)

### Das Gerät wird automatisch ausgeschaltet.

- Wenn 20 Minuten lang oder länger keine Bedienvorgänge durchgeführt wurden und kein Ton empfangen wird, wechselt dieses Gerät automatisch in den sprachgesteuerten Modus. Schalten Sie dieses Gerät wieder ein. (👉 S. 37)

## Es ist keine Bedienung über die Fernbedienung möglich

### Es ist keine Bedienung über die Fernbedienung möglich.

- Die Batterie ist leer. Ersetzen Sie die Batterie durch eine neue. (👉 S. 7)
- Verwenden Sie die Fernbedienung in einer Entfernung von 7 m von diesem Gerät und in einem Winkel von 30°. (👉 S. 7)
- Entfernen Sie alle Hindernisse zwischen diesem Gerät und der Fernbedienung.
- Legen Sie die Batterie richtig und entsprechend den Markierungen ⊕ und ⊖ ein. (👉 S. 7)
- Der Fernbedienungssensor des Geräts ist starkem Licht ausgesetzt (direktes Sonnenlicht, Neonlicht usw.). Stellen Sie das Gerät an einem Ort auf, an dem der Fernbedienungssensor nicht starkem Licht ausgesetzt ist.

## Es ist kein Ton zu hören

### Es ist kein Ton zu hören.

- Kontrollieren Sie sämtliche Geräteanschlüsse. (👉 S. 17)
- Stecken Sie Anschlusskabel vollständig ein.
- Überprüfen Sie, dass Eingangsanschlüsse und Ausgangsanschlüsse nicht vertauscht sind.
- Überprüfen Sie Kabel auf Beschädigungen.
- Überprüfen Sie, ob die richtige Eingangsquelle ausgewählt wurde. (👉 S. 22)
- Regulieren Sie die Lautstärke. (👉 S. 26)
- Wenn der Fernsehton von diesem Gerät nicht wiedergegeben werden kann, kann es sein, dass ein Audioformat, das von diesem Gerät nicht unterstützt wird, vom Fernseher in dieses Gerät eingegeben wird. Schalten Sie die Audioausgabe-Einstellung des Fernsehers auf das PCM-Format um.
- Stellen Sie sicher, dass die Lautstärke nicht stumm geschaltet ist. (👉 S. 27)



## Bluetooth-Wiedergabe funktioniert nicht

### **Kopplung mit einem Bluetooth-Gerät ist nicht möglich.**

- Es kann sein, dass Bluetooth auf dem Bluetooth-Gerät nicht aktiviert ist. Weitere Informationen zum Aktivieren der Bluetooth-Funktion finden Sie in der Bedienungsanleitung des Bluetooth-Geräts.
- Dieses Gerät ist möglicherweise bereits mit einem anderen Bluetooth-Gerät gekoppelt. Wählen Sie dieses Gerät aus der auf dem Bildschirm des Bluetooth-Geräts angezeigten Geräteliste aus.
- Bringen Sie das Bluetooth-Gerät in die Nähe dieses Geräts.
- Schalten Sie das Bluetooth-Gerät aus und wieder ein und versuchen Sie es dann erneut.
- Es kann nur jeweils 1 Bluetooth-Gerät verbunden werden.

### **Der Ton wird abgeschnitten.**

- Bringen Sie das Bluetooth-Gerät in die Nähe dieses Geräts.
- Entfernen Sie sämtliche Hindernisse zwischen dem Bluetooth-Gerät und diesem Gerät.
- Um elektromagnetische Interferenzen zu vermeiden, stellen Sie dieses Gerät nicht in der Nähe von Mikrowellengeräten, WLAN-Geräten und anderen Bluetooth-Geräten auf.
- Koppeln Sie das Bluetooth-Gerät erneut. (👉 S. 23)

## Die HDMI Control-Funktion funktioniert nicht

### Die HDMI Control-Funktion funktioniert nicht.

- Sie können keine Geräte bedienen, die nicht mit der HDMI Control-Funktion kompatibel sind. Darüber hinaus funktioniert die HDMI Control-Funktion je nach angeschlossenem Gerät oder den Einstellungen möglicherweise nicht. Bedienen Sie das externe Geräte in diesem Fall direkt.
- Überprüfen Sie, ob die HDMI Control-Funktion auf allen an das Gerät angeschlossenen Geräten aktiviert ist.

## Alexa antwortet nicht, selbst wenn sie gerufen wird

### Das Mikrofon ist deaktiviert.

- Drücken Sie die -Taste, um das Mikrofon zu aktivieren.

## Die LED ist dunkel

### Die LED ist dunkel.

- Dieses Gerät verfügt über einen eingebauten Beleuchtungsstärke-Sensor in einer der Tasten auf der Oberseite. Stellen Sie sicher, dass die Taste nicht im Schatten liegt und sauber ist. ( S. 9)

## Zurücksetzen auf die Werkseinstellungen

Setzen Sie den Mikroprozessor zurück, wenn das Display nicht normal anzeigt oder wenn Bedienvorgänge nicht ausgeführt werden können.

Es werden mehrere Einstellungen auf die Werkseinstellungen zurückgesetzt. Nehmen Sie die Einstellungen erneut vor.

### 1 Halten Sie die Aktionstaste gedrückt, bis die Lichtleiste orange wird (etwa 25 Sekunden).

- Die Lichtleiste wird blau und zeigt damit an, dass der Rücksetzvorgang begonnen hat.
- Dieses Gerät wird automatisch mit Werkseinstellungen neu gestartet.



- Obwohl die Sprachführung antwortet, wenn Sie die Aktionstaste etwa 10 Sekunden lang gedrückt halten, halten Sie die Taste weiterhin gedrückt, bis die Lichtleiste orange wird (etwa 25 Sekunden).

## Informationen zu HDMI

Dieses Gerät unterstützt die folgenden HDMI-Funktionen.

- **ARC-Funktion (Audio Return Channel)**

Genießen Sie Filme, Musik etc. auf Ihrem Fernseher – einfach über die Verbindung zu diesem Gerät über HDMI und einen ARC-kompatiblen Fernseher.

- **HDMI-Steuerfunktion**

Verbinden Sie einen HDMI-kompatiblen Fernseher und dieses Gerät über HDMI und aktivieren Sie die HDMI Control-Funktion, um jeweils beide Geräte gemeinsam zu steuern.

- Wechsel der Eingangsquelle

Ist der Fernseher eingeschaltet, aktiviert sich dieses Gerät automatisch und schaltet die Eingangsquelle ein.

- Ausschaltkontrolle

Das Ausschalten des Fernsehers ist verknüpft, also wird dieses Gerät auch ausgeschaltet.

- Lautstärkeregelung

Die Lautstärke dieses Gerätes kann mit der Fernbedienung des TV-Gerätes angepasst werden.

- Umschalten des Audioausgabeziels

Wenn dieses Gerät eingeschaltet ist, wird der Fernsehton über dieses Gerät ausgegeben. Wenn dieses Gerät ausgeschaltet ist, wird der Fernsehton über die Lautsprecher des Fernsehers ausgegeben.

### HINWEIS

- Einige Funktionen lassen sich je nach angeschlossenem Fernseher unter Umständen nicht betätigen.

# Energieverwaltung

## Energiemodi

### ■ Sprachgesteuerter Modus

Dieses Gerät ist im aktiven Modus mit einem sprachgesteuerten Modus ausgerüstet. Es ist ein sprachgesteuerter Modus, der den Stromverbrauch so weit wie möglich reduziert, indem der Betrieb anderer peripherer Schaltkreise einschließlich des digitalen Signalprozessors reduziert wird, während die Sprachsteuerung-Hauptfunktion genutzt wird.

### □ Wi-Fi

Nach etwa 20 Minuten ohne Bedienung und ohne Netzwerkzugriff, nachdem Musik über Wi-Fi wiedergegeben wurde. Dieses Gerät wechselt in den sprachgesteuerten Modus.

### □ Bluetooth

Nachdem die Bluetooth-Verbindung getrennt wurde und etwa 20 Minuten ohne Bedienung und ohne Netzwerkzugriff vergangen sind, nachdem Musik über Bluetooth wiedergegeben wurde. Dieses Gerät wechselt in den sprachgesteuerten Modus.

### □ Optischer Eingang

Nach etwa 20 Minuten ohne Bedienung, nachdem das optische Gerät in den sprachgesteuerten Modus versetzt wurde.

### □ HDMI-Ausgang (ARC)

Verbinden Sie dieses Gerät und den ARC-kompatiblen Fernseher mit einem HDMI-Kabel und spielen Sie Fernsehen ab. Etwa 20 Minuten, nachdem der Fernseher in den sprachgesteuerten Modus versetzt wurde.

## ■ Standby-Modus

Dieses Gerät kann in den Standby-Modus versetzt werden. Hier ist der Stromverbrauch geringer als im sprachgesteuerten Modus.

- Drücken Sie zweimal die Mikrofon-Stummtaste, während Sie die Aktionstaste gedrückt halten.

Die Sprachführung antwortet und das Licht an der Lichtleiste rotiert.



- Wenn Sie die Aktionstaste drücken, wechselt das Gerät in den sprachgesteuerten Modus.

## ■ Aus

Um die Stromversorgung des Geräts vollständig abzuschalten, müssen Sie den Netzstecker aus der Steckdose ziehen.

## Informationen zu Marken



Die Bluetooth®-Wortmarke und die Logos sind eingetragene Marken der Bluetooth SIG, Inc. und jede Nutzung dieser Marken durch Polk Audio erfolgt in Lizenz. Andere Marken und Handelsnamen sind Marken der jeweiligen Besitzer.



Hergestellt unter Lizenz von Dolby Laboratories. Dolby, Dolby Audio, Pro Logic und das Doppel-D-Symbol sind Marken der Dolby Laboratories Licensing Corporation.



Für DTS-Patente siehe <http://patents.dts.com>. Unter der Lizenz von DTS, Inc. hergestellt. DTS, Digital Surround und das DTS-Logo sind Marken oder eingetragene Marken von DTS, Inc. in den Vereinigten Staaten und anderen Ländern. © 2020 DTS, Inc. ALLE RECHTE VORBEHALTEN.



Die Begriffe HDMI und High-Definition Multimedia Interface sowie das HDMI-Logo sind Warenzeichen oder eingetragene Warenzeichen von HDMI Licensing Inc.

# Technische Daten

## Sound bar

### ■ Allgemein

<b>Betriebstemperatur:</b>	5 °C - 35 °C
<b>Netzteil:</b>	100 - 240 V Wechselstrom, 50/60 Hz
<b>Leistungsverbrauch:</b>	30 W
<b>Stromverbrauch im sprachgesteuerten Modus:</b>	3,9 W (Wi-Fi) 3,8 W (Bluetooth) 3,8 W (HDMI, ARC) 3,9 W (Optisch)
<b>Stromverbrauch im Standby-Modus:</b>	0,4 W
<b>Abtastfrequenz:</b>	32 kHz, 44,1 kHz, 48 kHz
<b>Unterstützte Audioformate:</b>	Lineare PCM, Dolby Digital, DTS Digital Surround



## ■ WLAN-Bereich

Netzwerktyp (WLAN-Standard):	Entspricht IEEE 802.11a/b/g/n/ac
Verwendeter Empfangsfrequenzbereich:	2,4 GHz, 5 GHz

## ■ Bluetooth-Bereich

Kommunikationssystem:	Bluetooth-Version 4.2
Übertragungsleistung:	Energieklasse 2
Maximale Kommunikationsreichweite:	Ca. 10 m in Sichtlinie*
Verwendeter Empfangsfrequenzbereich:	2,4 GHz-Band
Modulationsschema:	FHSS (Frequency-Hopping Spread Spectrum)
Unterstützte Profile:	A2DP (Advanced Audio Distribution Profile) 1.3 AVRCP (Audio Video Remote Control Profile) 1.6
Entsprechender Codec:	SBC, AAC
Übertragungsbereich (A2DP):	20 Hz – 20.000 Hz

\*Die tatsächliche Kommunikationsreichweite ist vom Einfluss verschiedener Faktoren abhängig, beispielsweise Hindernisse zwischen Geräten, elektromagnetische Wellen von Mikrowellengeräten, statische Elektrizität, schnurlose Telefone, Empfangsempfindlichkeit, Antennenleistung, Betriebssystem, Anwendungssoftware usw.

## ■ Abmessungen (Einheit: mm)

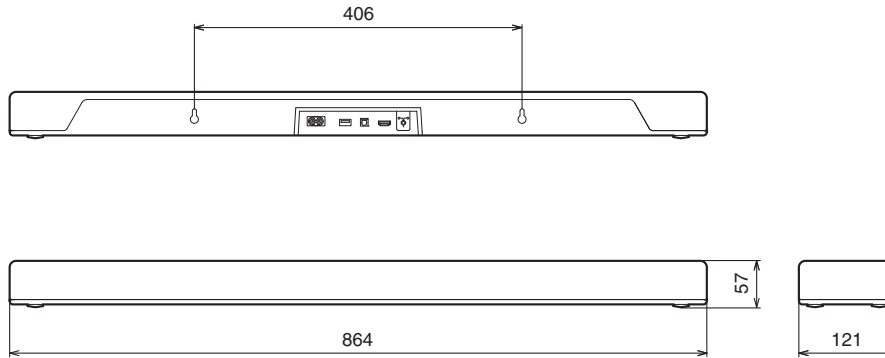

## ■ Gewicht: 2,9 kg

**polk**<sup>®</sup>

3520 10803 00AK  
©2020 Sound United. All Rights Reserved.